

**FİYAT LİSTESİ
ARALIK 2021**

**Bahçe Kapısı, Bariyerler,
Garaj Kapısı ve**

Nice HIZLI MOTORLAR



TO5024 HS TO6024 HS

Kanat uzunluğu 5 ve 6 metreye kadar olan dairesel kapılarda uygulanır.

24 V DC akım ile çalışırlar. Yoğun kullanıma uygundur.

Solemyo güneş enerji sistemi ve opera ile çalışabilir.

MC824H kontrol ünitesi ile birlikte kullanılır. Özellikleri;

Butonlar ile basit programlama,

Açılma ve kapanma limitlerini kendisi belirleme,

Açılış ve kapanışta yavaşlama

Akü bağlayabilme,

Engel tanıma özelliği



 Yoğun kullanımlar için uygundur: **TO5024HS** ile 90° kapının açılma süresi yaklaşık 16* saniyedir. **TO6024HS** ile 90° kapının açılma süresi yaklaşık 30* saniyedir.

* Standart kurulum düşünüldüğünde ve yavaşlama ve hızlanma hariç tutulduğunda geçerlidir.

KOD	AÇIKLAMA	FİYAT
TO5024HS	24 vdc, 5 METRELİK KAPILARDA UYGULANIR. TEK MOTOR OLARAK SATILIR. ENKODERLİDİR.	7.650 TL
TO6024HS	24 vdc, 6 METRELİK KAPILARDA UYGULANIR. TEK MOTOR OLARAK SATILIR. ENKODERLİDİR.	11.400 TL

TEKNİK ÖZELLİKLER

KOD	TO5024HS	TO6024HS
ELEKTİRİKSEL VERİ		
ENERJİ GİRİŞİ VAC (50/60Hz)	230	230
ÇEKTİĞİ AKIM (A)	5	5
GÜÇ (W)	120	120
PERFORMANS VERİ		
HIZ (m/sn)	>> 0.025 <<	>> 0.016 <<
KUVVET (N)	1800	2200
ÇALIŞMA SÜREKLİLİĞİ (KEZ/SAAT)	95	41
MOTOR ÖLÇÜLERİ VE GENEL VERİ		
(IP)	44	44
ÇALIŞMA SICAKLIĞI (°C MIN/MAX)	-20 ÷ +50	-20 ÷ +50
MOTOR ÖLÇÜLERİ (mm)	965x115x105h	1200x128x150 h
AĞIRLIK (kg)	7.5	15

ÖLÇÜLER

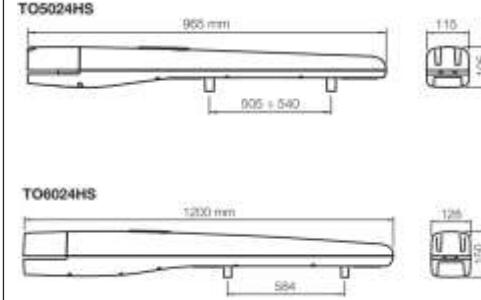

KULLANIM LİMİTLERİ

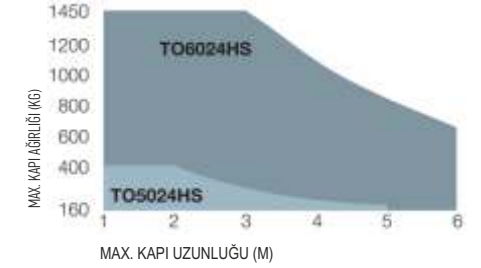

AKSESUARLAR



INT12 330 TL
2 Kanallı Kumanda

ONE3BD 345 TL
3 Kanallı Bidi Kumanda

OXIBD 975 TL
Soketli Alıcı

EPMB 1.260 TL
BlueBus Fotosel

ELDC 1.005 TL
24 V DC LED Flaşör



MC824H 5.625 TL
Kontrol Ünitesi

PS324 2.940 TL
Back-up Akü kiti

PLA10 2.400 TL
Yer tipi kilit

PLA11 2.400 TL
Duvar tipi kilit

EPMORB 1.410 TL
Bluebus Reflektörü Fotosel

Pro-View

Multi fonksiyonel Arayüz

Yeni Pro-View arayüzü, BUS T4 aracılığıyla Nice kontrol ünitelerine bağlanır ve Nice otomasyon sistemlerinin MyNice Pro Uygulaması aracılığıyla akıllı telefonlar tarafından kurulmasını ve yapılandırılmasını sağlar.

Gelişmiş: arayüz, geleneksel O-View ve OBox işlevlerini içerir ve ayrıca RFID ve NFC okuyucuları ile donatılmıştır. Nice çift yönlü protokolü sayesinde, yeni Nice çift yönlü alıcı ve vericilerine erişilebilir ve programlanabilir.

Profesyoneller, arayüzü otomasyon kontrol ünitesine bağlayarak MyNice Pro Uygulaması aracılığıyla cihazı doğrudan akıllı telefonlarından yapılandırabilir.

Pro-View, profesyonellere işlerini kolaylaştırmak ve kurulumu kolaylaştırmak için yeni nesil bir araç sağlamaya üzere tasarlanmıştır. Sayısız işlev, yükleyicinin işini kolaylaştırır.

Avantajlı: Kurulumcular, MyNice Pro Uygulaması ve Nice Cloud aracılığıyla, yönlendirmeli programlama prosedürünü takip ederek otomasyonu basit ve sezgisel olarak yapılandırabilir, aksesuarlarının durumunu kontrol edebilir, kurulumlarının bir veritabanını mutlak güvenle oluşturup yönetebilir, kurulumlarının durumunu izleyebilir.

Sağlam: Özel koruyucu kılıf zorlu bir günün stresine dayanacak şekilde tasarlanmıştır.

Kullanışlı: kompakt ve pille çalışan (2 saat), Pro-View'i gittiğiniz her yere yanınızda götürmek kolaydır. Pro-View, SM/OXI ve BM konektörlü tüm Nice alıcılarıyla uyumludur.

Pro-View ile şunları da yapabilirsiniz:

- Kablo kullanmadan, One serisi tek yönlü ve çift yönlü kumandaları ve Inti'yi programlayın;
- Kablo kullanmadan, One serisi tek yönlü ve çift yönlü kumandaların ve Inti'nin entegre alıcı üzerindeki tüm işlevlerini yönetin;
- MOON serisindeki transponder okuma ve yazma;
- Smilo, Bio, FloR ve One serisindeki alıcıları ve MOMB, MOTB ve MORX kontrol cihazlarının hafızaları programlayın.

Kod	Açıklama	Fiyat
PROVIEW	Multi-fonksiyonel arayüz	4.500 TL

Kod	PROVIEW
Giriş	5V microUSB konektörü
Opsiyonel pil	2x AA NiMH rechargeable
Maksimum çekilen güç (W)	1,5
Wi-Fi arayüzü dahili anten ile	802.11b/g/n – 2,4 GHz (P<10mW)
Güvenlik	OPEN/WEP/WPA-PSK/WPA2-PS
Arayüzler	NFC, RFID (LF), SM, BM, T4
Dual band iletimi	Dual band bidirectional 433.54 - 433.92 MHz 868,3 - 868,94 MHz (P<10mW)
Koruma Sınıfı (IP)	30
Çalışma Sıcaklığı (°C Min/Max)	-20 ÷ +50
Ölçüler (mm)	113x64x33
Ağırlık (g)	100

*Verici menzili ve alıcı alım kapasitesi, bölgede aynı frekansta çalışan herhangi bir cihazdan ve sistemin radyo anteninin konumundan etkilenebilir.



MyNice Pro

Android Sistem:



iOS yakında

RUN 400/1200 HS ROBUS 500 HS

400, 500, 1200 kg ağırlığında yanakayar bahçe kapılarında uygulanır.

Kontrol ünitesi motor üzerindedir.

Yavaş başla yavaş dur özelliği vardır. Engel tanıma özelliği vardır. O view ve solemyo sistemleri ile çalıştırılabilir.

RUN400HS, RUN1200HS,ROBUS500HS yoğun kullanıma uygundur.

Ayarlanabilir 6 kademeli hız ayarına sahiptir.



* Standart kurulum düşünüldüğünde ve yavaşlama ve hızlanma hariç tutulduğunda geçerlidir.

Açılma ve kapanmada hızlı manevra;
RUN400HS ile 4 metrelik kapının açılma süresi 6* sn., RUN1200HS ile 7 metrelik kapının açılma süresi 18 sn. sürmektedir.

Yoğun kullanımlar için idealdir.
RB500HS ile 4 metrelik kapının açılma süresi 9* sn. sürmektedir.



MOTOR ÖLÇÜLERİ

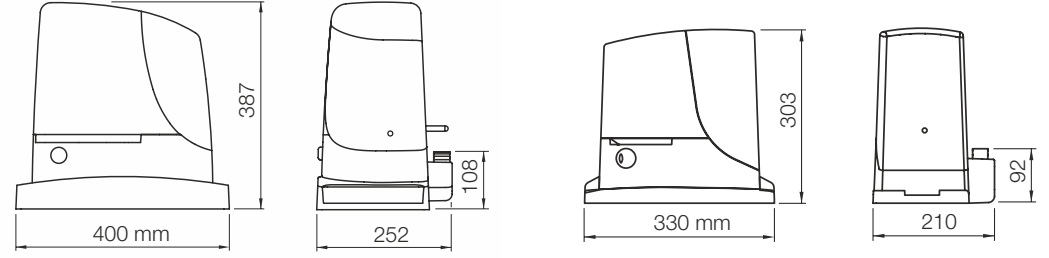

RUN400HS/1200HS

RB500HS

AKSESUARLAR



INTI2 330 TL
2 Kanallı Kumanda

ONE3BD 345 TL
3 Kanallı Bidi Kumanda

OXIBD 975 TL
Soketli Alıcı

EPMB 1.260 TL
BlueBus Fotosel

ELDC 1.005TL
24 V DC LED Flaşör



RUA6 5.475TL
RUN HS Yedek Kart

RBA3HS 3.975TL
RB500 Yedek Kart

PS524 1.395TL
RUN HS Akü Şarj Kartı

PS124 1.575TL
RB500 HS Akü Kiti

EPMORB 1.410TL
Bluebus Reflektörü Fotosel



ROA8 300 TL
Çelik Kremeyer 1m

KOD	AÇIKLAMA	FİYAT
RUN400HS	400 kg TAŞIMA KAPASİTESİ, 24 V DC, 67 cm/sn ÇALIŞMA HIZI TEK MOTOR OLARAK SATILIR.	15.375 TL
RUN1200HS	1200 kg TAŞIMA KAPASİTESİ, 24V DC , 37 cm/sn ÇALIŞMA HIZI TEK MOTOR OLARAK SATILIR.	15.750 TL
RB500HS	500 kg TAŞIMA KAPASİTESİ, 24V DC , 44 cm/sn ÇALIŞMA HIZI TEK MOTOR OLARAK SATILIR.	10.200 TL

TEKNİK ÖZELLİKLER

ÜRÜN KODU	RUN400HS	RUN1200HS	RB500HS
ELEKTİRİKSEL VERİ			
ENERJİ GİRİŞİ VAC (50/60Hz)	230	230	230
ÇEKTİĞİ AKIM (A)	2	2	2.2
GÜÇ (W)	415	415	450
PERFORMANS			
HIZ (m/s)	>> 0.7 <	>> 0.37 <	>> 0.44 <
KUVVET (N)	409	790	360
ÇALIŞMA SÜREKLİLİĞİ (KEZ/SAAT)	60	60	20
ÖLÇÜLER VE GENEL BİLGİLER			
(IP)	44		
ÇALIŞMA SICAKLIĞI (°C MIN/MAX)	-20 ÷ +50		
MOTOR ÖLÇÜLERİ (mm)	400x255x387h		330x210x303h
AĞIRLIK (kg)	24.5		11

TITAN HS WINGO3524HS

Kanat uzunluğu 3 ve 6 metreye kadar olan dairesel kapılarda uygulanır.

24 v dc akım ile çalışırlar. Yoğun kullanıma uygundur.

Solemyo güneş enerji sistemi ve opera ile çalışabilir.

MC824H kontrol ünitesi ile birlikte kullanılır. Özellikleri;

Butonlar ile basit programlama,

Açılma ve kapanma limitlerini kendisi belirleme,

Açılış ve kapanışta yavaşlama

Akü bağlayabilme,

Engel tanıma özelliği,

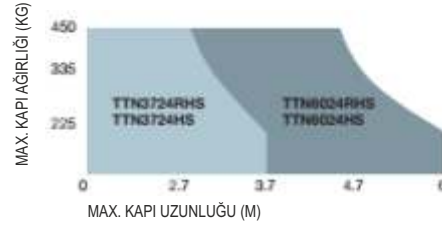

Yoğun kullanımlar için uygundur: **WG3524HS** ile 90° kapının açılma süresi yaklaşık 10* saniyedir. **TITAN3724HS** ile 90° kapının açılma süresi yaklaşık 12* saniyedir.

* Standart kurulum düşünüldüğünde ve yavaşlama ve hızlanma hariç tutulduğunda geçerlidir.

KOD	AÇIKLAMA	FİYAT
TITAN3724HS	24 vdc, 3,7 METRELİK KAPILARDA UYGULANIR. TEK MOTOR OLARAK SATILIR.	7.500 TL
TITAN6024HS	24 vdc, 6 METRELİK KAPILARDA UYGULANIR. TEK MOTOR OLARAK SATILIR.	8.475 TL
WG3524HS	24 vdc, 3 METRELİK KAPILARDA UYGULANIR. TEK MOTOR OLARAK SATILIR. ENKODERLİDİR.	7.230 TL

TEKNİK ÖZELLİKLER

KOD	WG3524HS	TITAN3724HS	TITAN6024HS
ELEKTİRİKSEL VERİ			
ENERJİ GİRİŞİ VAC (50/60Hz)	230	230	230
ÇEKTİĞİ AKIM (A)	5	6	7
GÜÇ (W)	120	150	150
PERFORMANS VERİ			
HIZ (m/sn)	>> 0,04 <<	>> 0,032 <	>> 0,027 <
KUVVET (N)	1500	1900	1900
ÇALIŞMA SÜREKLİLİĞİ (KEZ/SAAT)	30	41	41
MOTOR ÖLÇÜLERİ VE GENEL VERİ			
(IP)	44	54	54
ÇALIŞMA SICAKLIĞI (°C MIN/MAX)	-20 ÷ +50	-20 ÷ +50	-20 ÷ +50
MOTOR ÖLÇÜLERİ (mm)	920x98x95h	1200x128x150 h	1200x128x150 h
AĞIRLIK (kg)	7.5	15	15

ÖLÇÜLER

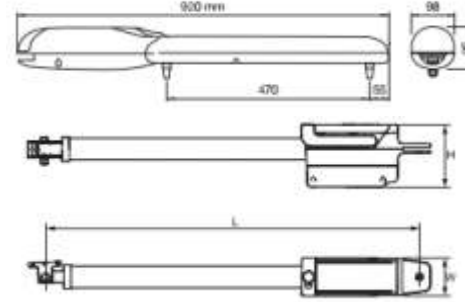

	TITAN3724HS	TITAN6024HS
L Max/L Min/Açılım	1370/960/510	1710/1030/680
WxH	105/170	

KULLANIM LİMİTLERİ



AKSESUARLAR



INTI2 330 TL
2 Kanallı Kumanda

ONE3BD 345 TL
3 Kanallı BiDi Kumanda

OXIBD 975 TL
Soketli Alıcı

EPMB 1.260 TL
BlueBus Fotosel

ELDC 1.005 TL
24 V DC LED Flaşör



MC824H 5.625 TL
Kontrol Ünitesi

PS324 2.490 TL
Back-up Akü kiti

PLA10 2.400 TL
Yer tipi kilit

PLA11 2.400 TL
Duvar tipi kilit

EPMORB 1.410 TL
Bluebus Reflektörü Fotosel

Nice YANAKAYAR KAPI MOTORLARI



ROAD400KIT

OPERA 24 V

8.625 TL

RD400 Motor
1 takım Fotosel
1 adet Flaşör
2 adet Kumanda
4 metre Kremiyer



RO600KIT

OPERA 220 V

9.900 TL

ROBO600 Motor
1 takım Fotosel
1 adet Flaşör
2 adet Kumanda
4 metre Kremiyer



SLH400KIT

BiDi Yubii SOLEMYO OPERA BLUEBUS 24 V

11.850TL

SLH400 Motor
1 takım Fotosel
1 adet Flaşör
1 adet Alıcı
2 adet Kumanda
4 metre Kremiyer



ROX600KIT

OPERA 220 V

9.900 TL

ROX600 Motor
1 takım Fotosel
1 adet Flaşör
2 adet Kumanda
4 metre Kremiyer



ROBUS400KIT

BiDi Yubii SOLEMYO OPERA BLUEBUS 24 V

9.900TL

RB400 Motor
1 takım Fotosel
1 adet Flaşör
1 adet Alıcı
2 adet Kumanda
4 metre Kremiyer



ROX1000KIT

OPERA 220 V

12.000 TL

ROX1000 Motor
1 takım Fotosel
1 adet Flaşör
2 adet Kumanda
4 metre Kremiyer



ROBUS600KIT

BiDi Yubii SOLEMYO OPERA BLUEBUS 24 V

11.025TL

RB600 Motor
1 takım Fotosel
1 adet Flaşör
1 adet Alıcı
2 adet Kumanda
4 metre Kremiyer



THOR1500KIT

220 V

12.000 TL

TH1500 Motor
1 takım Fotosel
1 adet Flaşör
2 adet Kumanda
4 metre Kremiyer



ROBO600

600 kg a kadar olan yanakayar kapılar için

Non-reversible, 230 VAC, elektromekanik limit siviç, kontrol ünitesine entegre kumanda alıcısı.

Verimli ve güvenli: fonksiyonel mekanik tasarım ve yüksek performanslı malzemeler.

Programlaması kolay,

MyNice Pro uygulaması sayesinde, kontrol ünitesinin Pro-View'a veya BiDi-WiFi aracılığıyla bağlanması, kontrol ünitesinin programlanmasındaki tüm aşamaları kolay ve otomatik hale getirir

Kurulumu Kolay:

Yatay da ve dikey de ayar yapılabilirdiğinden dolay önceki Nice modelleriyle uyumlu.

Herzaman bağlı uzakta bile olsanız, BIDI-WIFI ve BIDI-ZWAVE modülleri ile bağlantınız kopmaz.

Yubii Nice ekosistemi ile evinizdeki otomasyonlara her zaman iletişim kurabilirsiniz. Avantajları keşfedin:

KOD	AÇIKLAMA	FİYAT
RO600KIT	600 kg TAŞIMA KAPASİTESİ, 220 v ac , 18 cm/sn ÇALIŞMA HIZI MAX. 7 METRELİK KAPILARDA UYGULANIR. KIT olarak Satılır	9.900 TL



ÖLÇÜLER

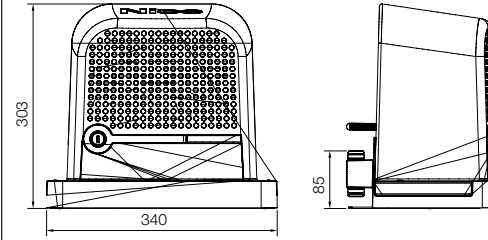

Nice Profesyonel Araçları

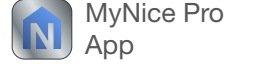

PROVIEW

Nice Multifonksiyonel arayüzü sayesinde kontrol ünitesindeki BUST4 haberleşmesi ile kurulumu yapılan otomasyonların ayarlamasını ve programlamasını MyNice Pro App ile yapabilirsiniz.

AKSESUARLAR



INT12 330 TL
2 Kanallı Kumanda



ONE3BD 345 TL
3 Kanallı Bidi Kumanda



BF 975 TL
Fotosel



EPM 975TL
Fotosel



ELAC 795 TL
220 V AC LED Flaşör



SPROA41 3300 TL
ROBO K.Ünitesi



ROA6 300 TL
Plastik Kremeyer



ROA8 300 TL
Çelik Kremeyer



EPMOR 1.125TL
Reflektörlü Fotosel

Kod	RO600
ELEKTRİKSEL ÖZELLİKLER	
Besleme Gerilimi (VAC 50/60 Hz)	230
Güç (W)	300
PERFORMANS BİLGİLERİ	
Hız (m/s)	0.18
Kuvvet (N)	600
Çalışma Sıklığı (aç-kapat/saat)	20
ÖLÇÜLER ve GENEL ÖZELLİKLER	
Koruma Sınıfı (IP)	44
Çalışma Sıcaklığı (°C Min/Max)	-20 to +55
Ölçüler (mm)	340x220x303 h
Ağırlık (kg)	11

ROX600/1000 THOR1500

600, 1000 ve 1500 kg ağırlığında yanakayar bahçe kapılarında uygulanır.

Kontrol ünitesi motor üzerindedir. Kumanda alıcısı kontrol kartı üzerindedir.

Yavaş başla yavaş dur özelliği vardır.

ROX600, ROX1000 ve THOR1500 220 V AC akım ile çalışırlar.

Orta yoğunluktaki kapılarda kullanıma uygundur.



KOD	AÇIKLAMA	FİYAT
ROX600KIT	600 kg TAŞIMA KAPASİTESİ, 220 v ac , 18 cm/sn ÇALIŞMA HIZI MAX. 7 METRELİK KAPILARDA UYGULANIR. KIT olarak Satılır	9900 TL
ROX1000	1000 kg TAŞIMA KAPASİTESİ, 220 v ac , 18 cm/sn ÇALIŞMA HIZI MAX. 7 METRELİK KAPILARDA UYGULANIR. TEK MOTOR	9300 TL
TH1500	1500 kg TAŞIMA KAPASİTESİ, 220 v ac , 16 cm/sn ÇALIŞMA HIZI MAX. 7 METRELİK KAPILARDA UYGULANIR. TEK MOTOR.	9600 TL

TEKNİK ÖZELLİKLER

KOD	ROX600KLT	ROX1000	TH1500
ELEKTİRİKSEL VERİ			
ENERJİ GİRİŞİ VAC (50/60Hz)		230	
ÇEKTİĞİ AKIM (A)	1.4	1.6	3.5
GÜÇ (W)	300	350	650
PERFORMANS			
HIZ (m/s)	0.18	0.18	0.16
KUVVET (N)	600	800	800
ÇALIŞMA SÜREKLİLİĞİ (KEZ/SAAT)	20	20	20
ÖLÇÜLER VE GENEL BİLGİLER			
(IP)		44	
ÇALIŞMA SICAKLIĞI (°C MIN/MAX)		-20 ÷ +50	
MOTOR ÖLÇÜLERİ (mm)	330x210x303h		335x203x275 h
AĞIRLIK (kg)	11	11	12,5

MOTOR ÖLÇÜLERİ

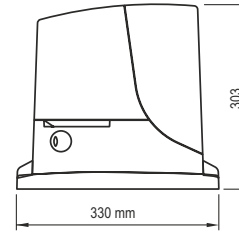

ROX600/ROX1000

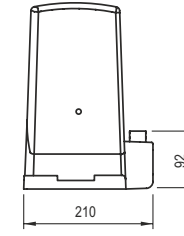

TH1500

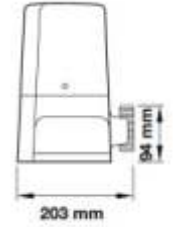
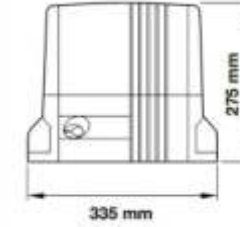

AKSESUARLAR



INT12 330TL
2 Kanallı Kumanda



ONE3BD 345TL
3 Kanallı Bidi Kumanda



BF 975TL
Fotosel



EPM 975TL
Fotosel



ELAC 795 TL
220 V AC LED Flaşör



SPROA41 3300 TL
ROBO K.Ünitesi



ROA6 300TL
Plastik Kremeyer



ROA8 300TL
Çelik Kremeyer



EPMOR 1.125TL
Reflektörlü Fotosel

SLIGHT400



400 kg ağırlığında yanakayar bahçe kapılarında uygulanır.

Kontrol ünitesi motor üzerindedir. Kendi fotoseli ve flaşörü dışında başka bir ürün ile çalışmaz. Opsiyonel olarak PS124 batarya kullanılabilir.

Yavaş başla yavaş dur özelliği vardır. Engel tanıma özelliği vardır. O view ve solemyo sistemleri ile çalıştırılabilir.

SLH400 24 V DC akım ile çalışır. Yoğun kullanıma uygundur.

Ayarlanabilir 6 kademeli hız ayarına sahiptir.

KOD	AÇIKLAMA	FİYAT
SLH400	400 kg TAŞIMA KAPASİTESİ, 24 vdc , 34 cm/sn ÇALIŞMA HIZI MAX. 6 METRELİK KAPILARDA UYGULANIR. KİT OLARAK SATILIR.	11.850TL

TEKNİK ÖZELLİKLER

KOD	SLH400
ELEKTİRİKSEL VERİ	
ENERJİ GİRİŞİ VAC (50/60Hz)	230
ÇEKTİĞİ AKIM (A)	1.1
GÜÇ (W)	250
PERFORMANS	
HIZ (m/s)	0,34
KUVVET (N)	400
ÇALIŞMA SÜREKLİLİĞİ (KEZ/Saat)	35
ÖLÇÜLER VE GENEL BİLGİLER	
(IP)	44
ÇALIŞMA SICAKLIĞI (°C MIN/MAX)	-20 + +50
MOTOR ÖLÇÜLERİ (mm)	131x135x405h
AĞIRLIK (kg)	6,5

MOTOR ÖLÇÜLERİ

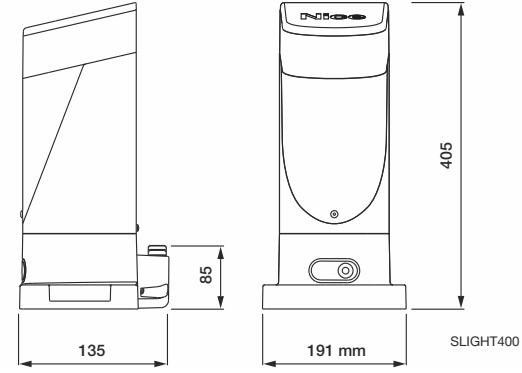

AKSESUARLAR



INT12 330TL
2 Kanallı Kumanda



ONE3BD 345TL
3 Kanallı BiDi Kumanda



OXIBD 975 TL
Soketli Alıcı



EPMB 1.260TL
BlueBus Fotosel



ELDC 1.005TL
24 V DC LED Flaşör



SPNKA3 4050TL
SLIGHT KONTROL
ÜNİTESİ



ROA6 300TL
Plastik Kremeyer



ROA8 300TL
Çelik Kremeyer



PS124 1.575TL
RB500 HS Akü Kiti



EPMORB 1.410TL
Bluebus Reflektörü Fotosel

ROBUS 400/600/1000

400, 600 ve 1000 kg ağırlığında yanakayar bahçe kapılarında uygulanır.

Kontrol ünitesi motor üzerindedir. Kendi fotoseli ve flaşörü dışında başka bir ürün ile çalışmaz. Opsiyonel olarak PS124 batarya kullanılabilir.

Yavaş başla yavaş dur özelliği vardır. Engel tanıma özelliği vardır. O view ve solemyo sistemleri ile çalıştırılabilir.

RB400, RB600 ve RB1000 24 V DC akım ile çalışırlar. Yoğun kullanıma uygundur.

Ayarlanabilir 6 kademeli hız ayarına sahiptir.



KOD	AÇIKLAMA	FİYAT
RB400KIT	400 kg TAŞIMA KAPASİTESİ, 24 vdc , 34 cm/sn ÇALIŞMA HIZI KİT OLARAK SATILIR.	9900 TL
RB600KIT	600 kg TAŞIMA KAPASİTESİ, 24 vdc , 31 cm/sn ÇALIŞMA HIZI KİT OLARAK SATILIR.	11.025TL
RB1000/A	1000 kg TAŞIMA KAPASİTESİ, 24 vdc , 28 cm/sn ÇALIŞMA HIZI TEK MOTOR OLARAK SATILIR.	12.000TL

TEKNİK ÖZELLİKLER

KODU	RB400KCE	RB600KCES/W	RB1000/A
ELEKTİRİKSEL VERİ			
ENERJİ GİRİŞİ VAC (50/60Hz)		230	
ÇEKTİĞİ AKIM (A)	1.1	2.5	2.3
GÜÇ (W)	250	515	450
PERFORMANS			
HIZ (m/s)	0.34	0.31	0.28
KUVVET (N)	400	600	900
ÇALIŞMA SÜREKLİLİĞİ (KEZ/SAAT)	35	40	50
MOTOR ÖLÇÜLERİ VE GENEL BİLGİLER			
(IP)		44	
ÇALIŞMA SICAKLIĞI (°C MIN/MAX)		-20 + +50	
MOTOR ÖLÇÜLERİ (mm)	330 x 195 x 277h	330 x 210 x 303 h	
AĞIRLIK (kg)	8	11	13

MOTOR ÖLÇÜLERİ

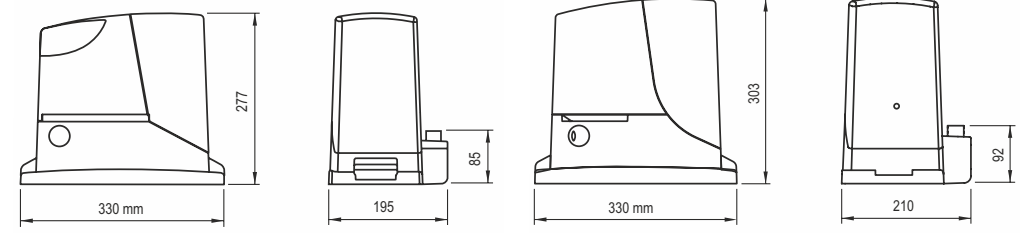

RB400

RB600/RB1000

AKSESUARLAR



RUN 1500/1800 2500/2500I



1500, 1800, 2500 kg ağırlığında yanakayar bahçe kapılarında uygulanır.

Kontrol ünitesi motor üzerindedir. Kendi fotoseli ve flaşörü dışında başka bir ürün ile çalışmaz. Opsiyonel olarak RUN1500 PS124 batarya kullanılabilir.

Yavaş başla yavaş dur özelliği vardır. Engel tanıma özelliği vardır. O view ve solemyo sistemleri ile çalıştırılabilir.

RUN1500 24 V DC, RUN1800,2500,2500I 220V AC akım ile çalışırlar. Yoğun kullanıma uygundur. RUN1500 SOLEMYO sistemine uygundur.

Ayarlanabilir 6 kademeli hız ve hassasiyet ayarına sahiptir.

KOD	AÇIKLAMA	FİYAT
RUN1500	1500 kg TAŞIMA KAPASİTESİ, 24 vdc , 25 cm/sn ÇALIŞMA HIZI MAX. 15 MİTRELİK KAPILARDA UYGULANIR. TEK MOTOR.	14.400 TL
RUN1800	1800 kg TAŞIMA KAPASİTESİ, 220 v ac , 17 cm/sn ÇALIŞMA HIZI MAX. 15 MİTRELİK KAPILARDA UYGULANIR. TEK MOTOR.	13.800 TL
RUN2500	2500 kg TAŞIMA KAPASİTESİ, 220 v ac , 17 cm/sn ÇALIŞMA HIZI MAX. 18 MİTRELİK KAPILARDA UYGULANIR. TEK MOTOR.	14.850 TL
RUN2500I	2500 kg TAŞIMA KAPASİTESİ, 220 v ac , 25 cm/sn ÇALIŞMA HIZI MAX. 18 MİTRELİK KAPILARDA UYGULANIR. İNVERTÖRLÜ MOTORDUR. TEK MOTOR.	17.250 TL

TEKNİK ÖZELLİKLER

ÜRÜN KODU	RUN1500	RUN1800	RUN2500	RUN2500I
ELEKTİRİKSEL VERİ				
ENERJİ GİRİŞİ VAC (50/60Hz)	230			
ÇEKTİĞİ AKIM (A)	2	3	3.8	3.7
GÜÇ (W)	400	700	870	650
PERFORMANS				
HIZ (m/s)	0.25	0.17	0.17	0.25
KUVVET (N)	1000	1100	1390	1660
ÇALIŞMA SÜREKLİLİĞİ (KEZ/SAAT)	60	42	42	56
ÖLÇÜLER VE GENEL BİLGİLER				
(IP)	44			
ÇALIŞMA SICAKLIĞI (°C MIN/MAX)	-20 ÷ +50			
MOTOR ÖLÇÜLERİ (mm)	400x 255x 390h			
AĞIRLIK (kg)	19	24,5		

MOTOR ÖLÇÜLERİ

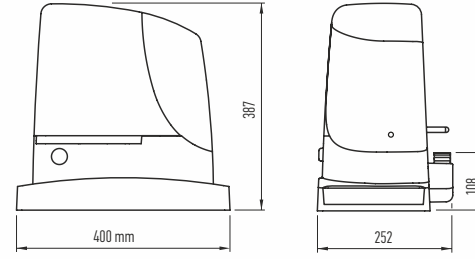

RUN1500/1800/2500/2500I

AKSESUARLAR



INT12 330TL
2 Kanallı Kumanda



ONE3BD 345TL
3 Kanallı BiDi Kumanda



OXIBD 975TL
Soketli Alıcı



EPMB 1.260TL
BlueBus Fotosel



ELDC 1.005TL
24 V DC LED Flaşör



SPRBA3 3.975TL
RUN1500 Yedek Kart



RUA1 4.050TL
RUN1800/2500
KONTROL ÜNİTESİ



RUA2 3.750TL
RUN2500I
KONTROL ÜNİTESİ



RUA3 5.475TL
RUN2500I
İNVERTÖR ÜNİTESİ



EPMORB 1.410TL
Bluebus Reflektörü Fotosel



ROA8 300TL
Çelik Kremeyer



PS124 1.575TL
RUN1500 Akü Kiti

ROAD400

400 kg ağırlığında yanakayar bahçe kapılarında uygulanır.

Kontrol ünitesi motor üzerindedir. Üzerinde entegre 100 kumanda hafızalı alıcı bulunmaktadır. PS124 back-up akü sistemi ile opsiyonel olarak kullanılabilir. Yavaş başla yavaş dur özelliği vardır. Engel tanıma özelliği vardır. O view ile çalıştırılabilir.

RD400 24 V DC akım ile çalışır. Yoğun kullanıma uygundur.



KOD	AÇIKLAMA	FİYAT
RD400KCE	400 kg TAŞIMA KAPASİTESİ, 24 vdc , 25 cm/sn ÇALIŞMA HIZI MAX. 7 METRELİK KAPILARDA UYGULANIR. KİT OLARAK SATILIR.	8.625 TL

TEKNİK ÖZELLİKLER

KOD	ROAD400
ELEKTİRİKSEL VERİ	
ENERJİ GİRİŞİ VAC (50/60Hz)	230
ÇEKTİĞİ AKIM (A)	1.1
GÜÇ (W)	210
PERFORMANS	
HIZ (m/s)	0,25
KUVVET (N)	400
ÇALIŞMA SÜREKLİLİĞİ (KEZ/Saat)	20
ÖLÇÜLER VE GENEL BİLGİLER	
(IP)	44
ÇALIŞMA SICAKLIĞI (°C MIN/MAX)	-20 + +50
MOTOR ÖLÇÜLERİ (mm)	330x195x227h
AĞIRLIK (kg)	8

MOTOR ÖLÇÜLERİ

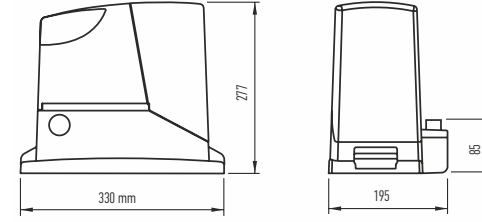

ROAD400

AKSESUARLAR

INTI2 330 TL
2 Kanallı KumandaONE3BD 345 TL
3 Kanallı Bidi KumandaBF 975 TL
FotoselEPM 975 TL
FotoselELDC 1.005TL
220 V AC LED FlaşörSPRBA4 3.000TL
ROAD K.ÜnitesiROA6 300TL
Plastik KremeyerROA8 300TL
Çelik KremeyerEPMOR 1.125TL
Reflektörlü Fotosel

TUB4000

4000 kg ağırlığında yanakayar bahçe kapılarında uygulanır.

Orta yoğunluktaki kapılarda kullanıma uygundur. 380 V AC akım ile Kontrol ünitesi motor üzerindedir. DPRO500 kontrol ünitesi ile birlikte kullanılır. 0.17 m/sn sabit hıza sahiptir. Max. 30 metre kapılarda kullanılabilir. 5 metreye kadar kapı uzunluğunda saatte 30 cycle, 5-10 metre arası kapı uzunluğunda saatte 15 cycle, 10-15 metre arası kapı uzunluğunda saatte 10cycle, 15-20 metre arası kapı uzunluğunda saatte 7 cycle, 20-25 metre arası kapı uzunluğunda saatte 6 cycle, 25-30 metre arası kapı uzunluğunda saatte 5 cycle yapabilir.



TUB4000

KOD	AÇIKLAMA	FİYAT
TUB4000	4000kg TAŞIMA KAPASİTESİ, 380 v ac , 17 cm/sn ÇALIŞMA HIZI MAX. 30 METRELİK KAPILARDA UYGULANIR. TEK MÖTÖR.	34.500TL

TEKNİK ÖZELLİKLER

KOD	TUB4000
ELEKTİRİKSEL VERİ	
ENERJİ GİRİŞİ VAC (50/60Hz)	400
ÇEKTİĞİ AKIM (A)	1.65
GÜÇ (W)	550
PERFORMANS	
HIZ (m/s)	0.17
KUVVET (N)	7740
ÇALIŞMA SÜREKLİLİĞİ (KEZ/GÜN)	200
ÖLÇÜLER VE GENEL BİLGİLER	
(IP)	44
ÇALIŞMA SICAKLIĞI (°C MIN/MAX)	-20 ÷ +50
MOTOR ÖLÇÜLERİ (mm)	480 x 240 x 580 h
AĞIRLIK (kg)	60

AKSESUARLAR

ROA81 975TL
KREMİYER DIŞLIDPRO500 195 €
TUB400
KONTROL ÜNİTESİINT12 330TL
2 Kanallı KumandaONE3BD 345 TL
3 Kanallı BiDi KumandaBF 975 TL
FotoselEPM 975 TL
FotoselELAC 795 TL
220 V AC LED Flaşör

MOTOR ÖLÇÜLERİ

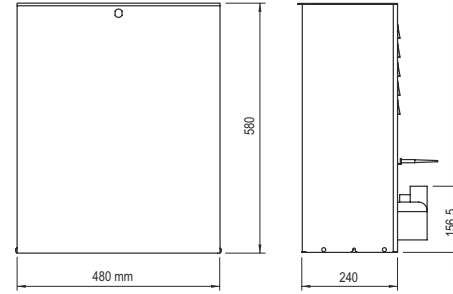

TUB3500

KURULUM GÖRSELİ

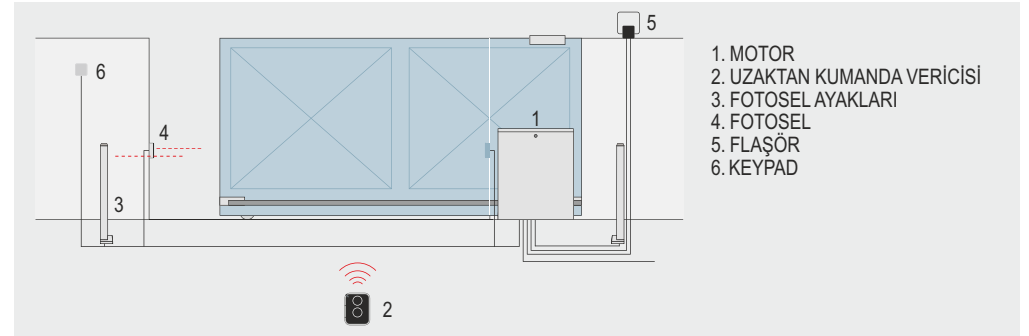

1. MOTOR
2. UZAKTAN KUMANDA VERİCİSİ
3. FOTOSEL AYAKLARI
4. FOTOSEL
5. FLAŞÖR
6. KEYPAD

Nice DAİRESEL KAPI MOTORLARI



WINGO4BDKIT

BiDi Yubii OPERA BLUEBUS 230 V

14.250TL

- 2 Adet WG4000 Motor
- 1 takım Fotosel
- 1 adet Flaşör
- 1 adet Alıcı
- 2 adet Kumanda
- 1 Adet Kontrol Ünitesi



WINGO5BDKIT

BiDi Yubii OPERA BLUEBUS 230 V

17.250TL

- 2 Adet WG5000 Motor
- 1 takım Fotosel
- 1 adet Flaşör
- 1 adet Alıcı
- 2 adet Kumanda
- 1 Adet Kontrol Ünitesi



WALKY1024KIT

BiDi Yubii SOLEMYO OPERA BLUEBUS 24 V

11.100TL

- 1 Adet WALKY1024 Motor
- 1 Adet Alıcı
- 2 Adet Kumanda



WALKY2024KIT

BiDi Yubii SOLEMYO OPERA BLUEBUS 24 V

16.500 TL

- 2 Adet WALKY2024 Motor
- 1 takım Fotosel
- 1 adet Flaşör
- 1 adet Alıcı
- 2 adet Kumanda



WINGO2024KIT

BiDi Yubii SOLEMYO OPERA BLUEBUS 24 V

16.050TL

- 2 Adet WG2024 Motor
- 1 takım Fotosel
- 1 adet Flaşör
- 1 adet Alıcı
- 2 adet Kumanda
- 1 Adet Kontrol Ünitesi



WINGO3524KIT

BiDi Yubii SOLEMYO OPERA BLUEBUS 24 V

18.150TL

- 2 Adet WG3524 Motor
- 1 takım Fotosel
- 1 adet Flaşör
- 1 adet Alıcı
- 2 adet Kumanda
- 1 Adet Kontrol Ünitesi



SFAB 2124KIT

BiDi Yubii SOLEMYO OPERA BLUEBUS 24 V

28.500 TL

- 2 Adet S-FAB Motor
- 1 takım Fotosel
- 1 adet Flaşör
- 1 adet Alıcı
- 2 adet Kumanda
- 1 Adet Kontrol Ünitesi



HY7005KIT

BiDi Yubii OPERA BLUEBUS 230 V

25.500TL

- 2 Adet HY7005 Motor
- 1 takım Fotosel
- 1 adet Flaşör
- 1 adet Alıcı
- 2 adet Kumanda
- 1 Adet Kontrol Ünitesi



TOONA

4005/4006/5016

Kanat uzunluğu 3 ve 5 metreye kadar olan dairesel kapılarda uygulanır.

220 v ac akım ile çalışırlar.
Orta yoğunluktaki kullanıma uygundur.



MC800 kontrol ünitesi ile birlikte kullanılır. Özellikleri;

KULLANIM LİMİTLERİ

Otomatik kapanma süresini ayarlayabilme,
Kanatların bekleme süresini ayarlayabilme,

Güç, balans, açma ve kapama ayarı yapabileme,
Elektrikli kilit bağlayabilme,

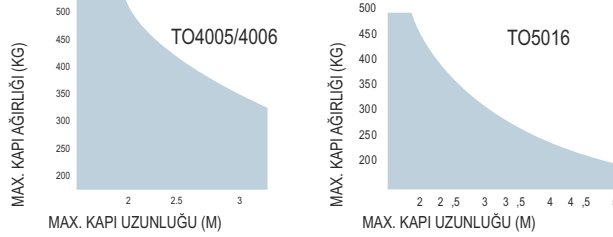

ÜRÜN KODU	ÜRÜN TANIMI	FİYAT
TO4005/A	230 vac, 3 METRELİK KAPILARDA UYGULANIR. TEK MOTOR OLARAK SATILIR. AÇILMA YÖNÜNDE LİMİT SWITCH VARDIR.	6000 TL
TO4006/A	230 vac, 3 METRELİK KAPILARDA UYGULANIR. TEK MOTOR OLARAK SATILIR. AÇILMA VE KAPANMA YÖNÜNDE LİMİT SWITCH VARDIR.	6450 TL
TO5016/A	230 vac, 5 METRELİK KAPILARDA UYGULANIR. TEK MOTOR OLARAK SATILIR. AÇILMA VE KAPANMA YÖNÜNDE LİMİT SWITCH VARDIR.	7050 TL

TEKNİK ÖZELLİKLER

KOD	TO4005	TO4006	TO5016
ELEKTİRİKSEL VERİ			
ENERJİ GİRİŞİ VAC (50/60Hz)	230		
ÇEKTİĞİ AKIM (A)	1.5		
GÜÇ (W)	340	340	
PERFORMANS			
HIZ (m/s)	0.016		0.016
KUVVET (N)	1800		1800
ÇALIŞMA SÜREKLİLİĞİ (KEZ/SAAT)	58		54
ÖLÇÜLER VE GENEL VERİ			
(IP)	44		
ÇALIŞMA SICAKLIĞI (°C MIN/MAX)	-20 ÷ +50		
MOTOR ÖLÇÜLERİ (mm)	820 x115 x 105h		965x115 x105h
AĞIRLIK (kg)	6		7

ÖLÇÜLER

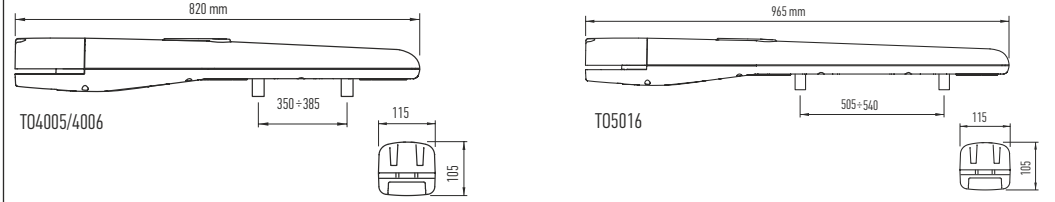

AKSESUARLAR



TOONA

4024/5024/7024

Kanat uzunluğu 3-5 ve 7 metreye kadar olan dairesel kapılarda uygulanır.

24 v dc akım ile çalışırlar. Yoğun kullanıma uygundur. Solemyo güneş enerji sistemi ve opera sistemi ile çalışabilir.

MC824H kontrol ünitesi ile birlikte kullanılır.

Butonlar ile basit programlama, Açılma ve kapanma limitlerini kendisi belirleme,

Otomatik arıza teşhis, Akü bağlayabilme, Engel tanıma özelliği,



KULLANIM LİMİTLERİ

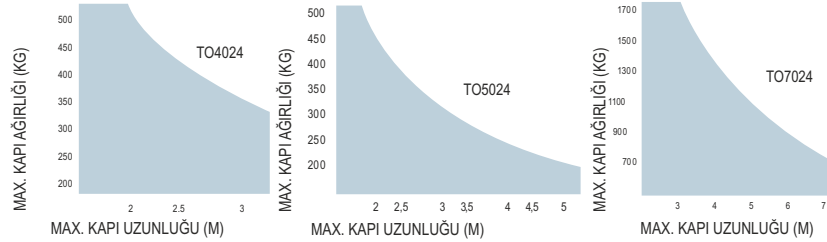

KOD	AÇIKLAMA	FİYAT
TO4024	24 vdc, 3 METRELİK KAPILARDA UYGULANIR. TEK MOTOR OLARAK SATILIR. ENKODERLİDİR.	6225 TL
TO5024	24 vdc, 5 METRELİK KAPILARDA UYGULANIR. TEK MOTOR OLARAK SATILIR. ENKODERLİDİR.	7200 TL
TO7024	24 vdc, 7 METRELİK KAPILARDA UYGULANIR. TEK MOTOR OLARAK SATILIR. ENKODERLİDİR.	12600TL

TEKNİK ÖZELLİKLER

KOD	TO4024	TO5024	TO7024
ELEKTİRİKSEL VERİ			
ENERJİ GİRİŞİ VAC (50/60Hz)		230	
ÇEKTİĞİ AKIM (A)		5	
GÜÇ (W)		120	
PERFORMANS			
HIZ (m/s)	0.016	0.016	0.013
KUVVET (N)	1800	1800	2700
ÇALIŞMA SÜREKLİLİĞİ (KEZ/SAAT)	95	95	41
ÖLÇÜLER VE GENEL VERİ			
(IP)		44	
ÇALIŞMA SICAKLIĞI (°C MIN/MAX)		-20 + +50	
MOTOR ÖLÇÜLERİ (mm)	820x115 x105h	965x115 x105h	1200x128x150h
AĞIRLIK (kg)	6	7	15

ÖLÇÜLER

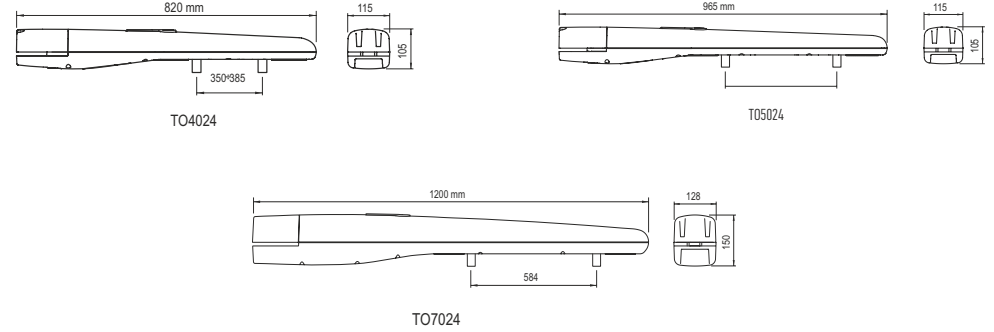

AKSESUARLAR



WINGO 2024/3524

Kanat uzunluğu 2 ve 3.5 metreye kadar olan dairesel kapılarda uygulanır.

24 v dc akım ile çalışır. Yüksek kullanıma uygundur. Solemyo güneş enerji sistemi ve ile çalışabilir.



MC424 kontrol ünitesi ile birlikte kullanılır. Özellikleri;

Butonlar ile basit programlama,
Açılma ve kapanma limitlerini kendisi belirleme,
Açılış ve kapanışta yavaşlama
Akü bağlayabilme,
Engel tanıma özelliği,

KULLANIM LİMİTLERİ

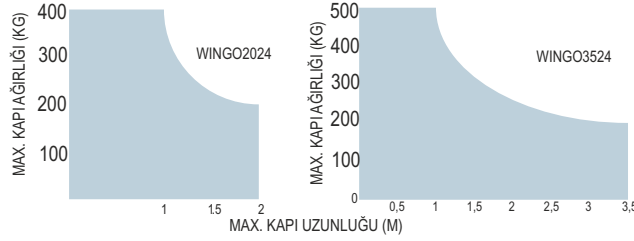

ÜRÜN KODU	ÜRÜN TANIMI	FİYAT
WG2024	24 vdc, 2 METRELİK KAPILARDA UYGULANIR. KİT OLARAK SATILIR.	16050 TL
WG3524	24 vdc, 3.5 METRELİK KAPILARDA UYGULANIR. KİT OLARAK SATILIR.	18150 TL

TEKNİK ÖZELLİKLER

ÜRÜN KODU	WG2024	WG3524
ELEKTİRİKSEL BİLGİLER		
ENERJİ GİRİŞİ VAC (50/60Hz)	230	
ÇEKTİĞİ AKIM (A)	3.5	
GÜÇ (W)	85	
PERFORMANS BİLGİLERİ		
HIZ (m/s)	0.018	0.016
KUVVET (N)	1500	1500
ÇALIŞMA SÜREKLİLİĞİ (KEZ/SAAT)	30	30
MOTOR ÖLÇÜLERİ VE GENEL BİLGİLER		
(IP)	44	
ÇALIŞMA SICAKLIĞI (°C MIN/MAX)	-20 ÷ +50	
MOTOR ÖLÇÜLERİ (mm)	770x95h	920x95h
AĞIRLIK (kg)	17	18

MOTOR ÖLÇÜLERİ

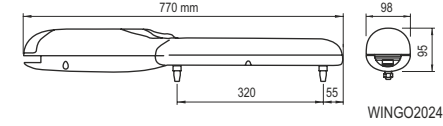

WINGO2024

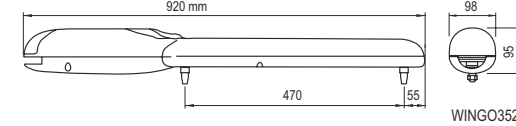

WINGO3524

AKSESUARLAR

INT12 330TL
2 Kanallı KumandaONE3BD 345TL
3 Kanallı BiDi KumandaOXIBD 975TL
Soketli AlıcıEPM 975TL
FotoselELDC 1005TL
24 V DC LED FlaşörMC424 3600TL
Kontrol ÜnitesiPS124 1575 TL
Back-up Akü kitiPLA10 2400TL
Yer tipi kilitPLA11 2400TL
Duvar tipi kilitEPMOR 1.125TL
Reflektörü Fotosel

WINGO 4000/5000

Kanat uzunluğu 2 ve 3.5 metreye kadar olan dairesel kapılarda uygulanır.

220 VAC akım ile çalışırlar.

MC800 kontrol ünitesi ile birlikte kullanılır. Özellikleri;

Butonlar ile basit programlama,

Açılma ve kapanma limitlerini kendisi belirleme,

Açılış ve kapanışta yavaşlama



KULLANIM LİMITLERİ

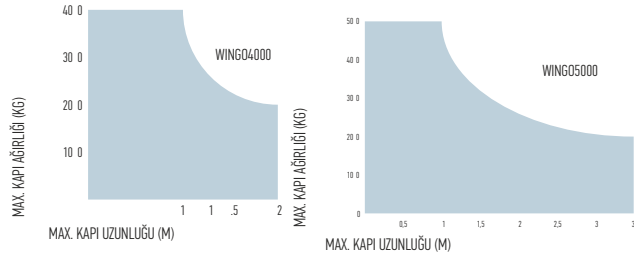

ÜRÜN KODU	ÜRÜN TANIMI	FİYAT
WG4000	220 VAC, 2 METRELİK KAPILARDA UYGULANIR. KİT OLARAK SATILIR.	14.250TL
WG5000	220 VAC, 3.5 METRELİK KAPILARDA UYGULANIR. KİT OLARAK SATILIR.	17.250TL

TEKNİK ÖZELLİKLER

ÜRÜN KODU	WG4000	WG5000
ELEKTİRİKSEL BİLGİLER		
ENERJİ GİRİŞİ VAC (50/60Hz)	230	
ÇEKTİĞİ AKIM (A)	1.5	
GÜÇ (W)	200	
PERFORMANS BİLGİLERİ		
HIZ (m/s)	0.016	0.013
KUVVET (N)	1500	1700
ÇALIŞMA SÜREKLİLİĞİ (KEZ/SAAT)	30	30
MOTOR ÖLÇÜLERİ VE GENEL BİLGİLER		
(IP)	44	
ÇALIŞMA SICAKLIĞI (°C MIN/MAX)	-20 ÷ +50	
MOTOR ÖLÇÜLERİ (mm)	770x98 x 95h	920x98x95h
AĞIRLIK (kg)	6	6

MOTOR ÖLÇÜLERİ

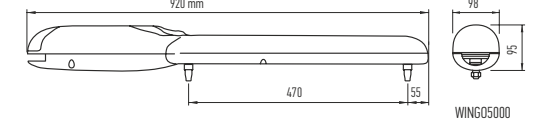
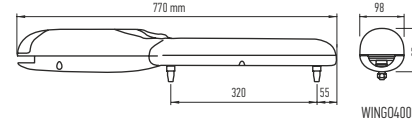

AKSESUARLAR



INT12 330 TL
2 Kanallı Kumanda



ONE3BD 345 TL
3 Kanallı BiDi Kumanda



OXIBD 975 TL
Soketli Alıcı



EPM 975TL
Fotosel



ELAC 795 TL
220V AC LED Flaşör



MC800 3300 TL
Kontrol Ünitesi



PS324 2490 TL
Back-up Akü kiti



PLA10 2400TL
Yer tipi kilit



PLA11 2400 TL
Duvar tipi kilit



EPMOR 1.125TL
Reflektörlü Fotosel

WALKY 1024/2024

Kanat uzunluğu 1.8 metreye kadar olan dairesel kapılarda uygulanır.

24 v dc akım ile çalışırlar.Yoğun kullanıma uygundur.
Solemyo güneş enerji sistemi ve ile çalışabilir.
Opera ve bluebus teknolojisi ile uyumludur.
Butonlar ile basit programlama yapılabilir.

Açılma ve kapanma limitlerini kendisi belirler.

Açılış ve kapanışta yavaşlama vardır.

Akü bağlanabilir.Tek kanat ve çift kanat kit seçeneği vardır.

Engel tanıma özelliği vardır.



KULLANIM LİMİTLERİ

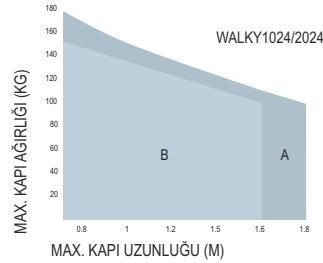

ÜRÜN KODU	ÜRÜN TANIMI	FİYAT
WALKY1024KCE	24 vdc, 1.8 METRELİK KAPILARDA UYGULANIR. KİT OLARAK SATILIR. TEK MOTORLU SETTİR.	11.100TL
WALKY2024KCE	24 vdc, 1.8 METRELİK KAPILARDA UYGULANIR. KİT OLARAK SATILIR. SET İKİ MOTORDAN OLUŞUR.	16.500TL

TEKNİK ÖZELLİKLER

ÜRÜN KODU	WL1024C	WL1024C	WL1024
ELEKTİRİKSEL BİLGİLER			
ENERJİ GİRİŞİ VAC (50/60Hz)		230	24 V DC
ÇEKTİĞİ AKIM (A)	0.8	0.8	2
GÜÇ (W)		120	
PERFORMANS BİLGİLERİ			
HIZ (RPM)	1.5 - 2.2		1.5 - 2.2
KUVVET (N)	120		120
ÇALIŞMA SÜREKLİLİĞİ (KEZ/SAAT)	50		50
MOTOR ÖLÇÜLERİ VE GENEL BİLGİLER			
(IP)		44	
ÇALIŞMA SICAKLIĞI (°C MIN/MAX)		-20 ÷ +50	
MOTOR ÖLÇÜLERİ (mm)	90 x125 x385h		90 x125 x385h
AĞIRLIK (kg)	4.8		4.3

MOTOR ÖLÇÜLERİ

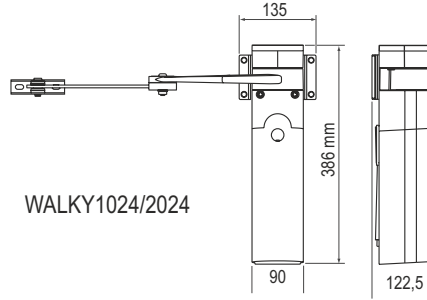

WALKY1024/2024

AKSESUARLAR



INT12 330 TL
2 Kanallı Kumanda



ONE3BD 345 TL
3 Kanallı BiDi Kumanda



OXIBD 975 TL
Soketli Alıcı



EPMB 1.260 TL
BlueBus Fotosel



WLT 975TL
LED Flaşör



WLA1 3300TL
Kontrol Ünitesi



PS424 2310TL
Back-up Akü kiti



PLA10 2400TL
Yer tipi kilit



PLA11 2400TL
Duvar tipi kilit



EPMORB 1410TL
Bluebus Reflektörü Fotosel

S-FAB 2124

Kanat uzunluğu 2.8 metreye kadar olan gömme tip kapılarda uygulanır.

24 v dc akım ile çalışırlar. Yoğun kullanıma uygundur. Solemyo güneş enerji sistemi ve opera ile çalışabilir.

MC824H kontrol ünitesi ile birlikte kullanılır. Özellikleri;

Butonlar ile basit programlama,
Açılma ve kapanma limitlerini kendisi belirleme,
Açılış ve kapanışta yavaşlama
Akü bağlayabilme,
Engel tanıma özelliği,



KULLANIM LİMİTLERİ

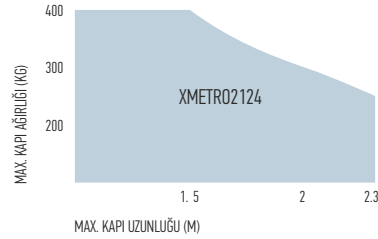

ÜRÜN KODU	ÜRÜN TANIMI	FİYAT
S-FAB2124KCE	24 vdc, 2.3 METRELİK KAPILARDA UYGULANIR. KİT OLARAK SATILIR. ENKODERLİDİR. GÖMME TİP KAPI MOTORUDUR.	28.500 TL

TEKNİK ÖZELLİKLER

ÜRÜN KODU	S-FAB2124
ELEKTİRİKSEL VERİ	
ENERJİ GİRİŞİ VAC (50/60Hz)	230
ÇEKTİĞİ AKIM (A)	5
GÜÇ (W)	120
PERFORMANS	
HIZ (RPM)	1,25
KUVVET (N)	250
ÇALIŞMA SÜREKLİLİĞİ (KEZ/SAAT)	60
ÖLÇÜLER VE GENEL BİLGİLER	
(IP)	67
ÇALIŞMA SICAKLIĞI (°C MIN/MAX)	-20 ÷ +50
MOTOR ÖLÇÜLERİ (mm)	235x206x96,5
AĞIRLIK (kg)	6

MOTOR ÖLÇÜLERİ

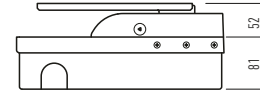

SFAB2124

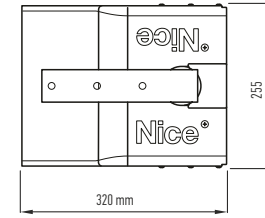
INTI2
2 Kanallı Kumanda

330 TL

ONE3BD
3 Kanallı BiDi Kumanda

345TL

OXIBD
Soketli Alıcı

975 TL

EPMB
BlueBus Fotosel

1260TL

ELDC
24 V DC LED Flaşör

1005 TL

MC824H
Kontrol Ünitesi

5625 TL

PS324
Back-up Akü kiti

2490TL

PLA10
Yer tipi kilit

2400TL

PLA11
Duvar tipi kilit

2400TL

EPMORB
Bluebus Reflektörü Fotosel

1410 TL

Nice WIDE SERİSİ BARIYER



SEÇİM REHBERİ, BARIYERLER VE AKSESUARLAR

Kollar ve Aksesuarlar Motor koduna dahil değildir.

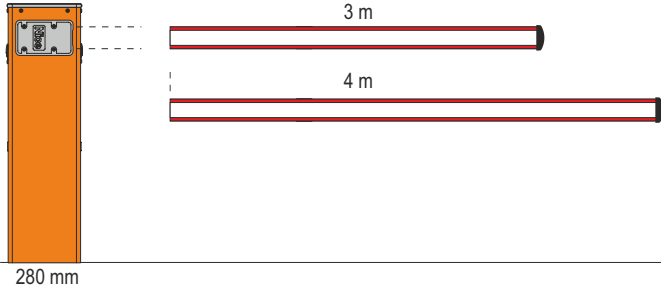

WIDES

- 3 m Kol
Fıtıl, LED lamba
Saçak

- 4 m Kol
Fıtıl, LED Lamba

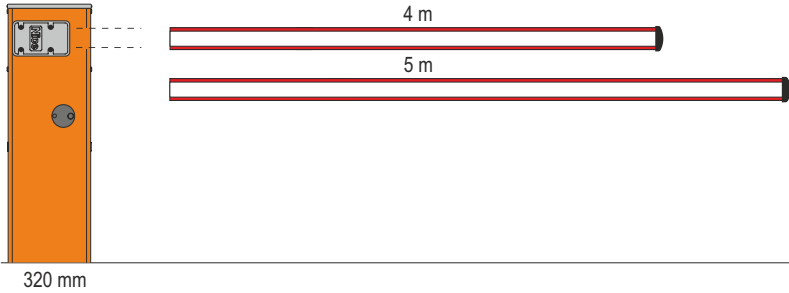

WIDEM

- 4 m Kol
Fıtıl, LED lamba
Saçak, Kol Kırılma

WIDEM

- 5 m Kol
Fıtıl, LED Lamba

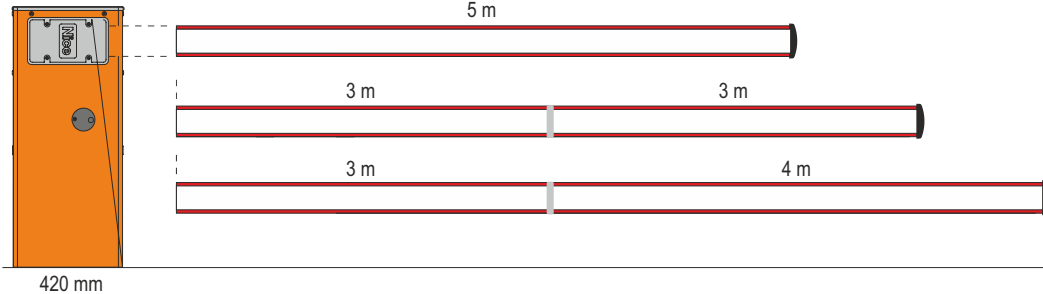

WIDEL

- 5 m Kol
Fıtıl, LED lamba
Saçak

- 6 m KOL (3+3 m)*
Fıtıl, LED lamba
Saçak

- 7 m KOL (3+4 m)*
Fıtıl, LED lamba

* XBA9 kol birleştirme aparatı

WIDE

Engel Tanıma özelliği
Açılmada ve kapanmada minimum bir etkiye bile tetikte
Elektronik olarak-ayarlanabilir hız 3.5" den (Wide M)
5" e (Wide L) kadar açılma süresi ayarlanabilir.

Elektromekanik Bariyer Sistemeleri

Dahili Alıcı

24 Vdc motor, kontrol ünitesi, ayarlanabilir hız ve engel tanıma özelliği

İki tip gövde, galvaniz çelik veya paslanmaz çelik (AISI 304) in üç gövde ölçüsünde 3 metreden 7 metreye

Daha Konforlu ve bakım ve programlamada güvenli
Aynı Kontrol ünitesi bütün WIDE serisi bariyerlerde kullanılır.
Kontrol Ünitesi gövedenin içinde kolay ulaşılabilir bir noktadadır.

Sağlamlık, Güvenilirlik ve Kolay Kurulum:

Eliptik kesim kol ile daha hafif ve Rüzgar direci daha yüksek;
Özel profil kol ile aksesuar bağlantıları daha kolay.

Bariyer kolu hem sağa hem de sola takılabilir.

Yay ayarı daha kolay, pratik yay gergi aparatı ile daha kolay.

Kesinti yok: Sistemin çalışmasını CARİCA (2 adet 12 V 7 A akü ile)
veya PS324 akü sistemi ile devam ettirebilirsiniz.

Üçgen Anahtar sayesinde bariyeri manuele almak daha kolay

OGS ve HGS sistemleri ile uyumludur.

KOD	AÇIKLAMA	FİYAT
WIDES	3 veya 4 m BARIYER GÖVDE	17.250 TL
WIDES KIT1	WIDES,3 - 4 m KOL, FLAŞÖR, STİKER, ÇATAL AYAK	18.000 TL
WIDES KIT2	WIDES,3 - 4 m KOL, FOTOSEL, FLAŞÖR ve 2 ADET KUMANDA,STİKER, ÇATAL AYAK	19.350 TL

KOD	AÇIKLAMA	FİYAT
WIDEM	3 veya 4 m BARIYER GÖVDE	18.975 TL
WIDEM 4 KIT1	WIDEM,4 m KOL, FLAŞÖR, STİKER, ÇATAL AYAK	19.350 TL
WIDEM 5 KIT1	WIDEM,5 m KOL, FLAŞÖR, STİKER, ÇATAL AYAK	20.325 TL
WIDEM 4 KIT2	WIDEM,4 m KOL, FOTOSEL, FLAŞÖR,ve 2 ADET KUMANDA,STİKER, ÇATAL AYAK	20.850 TL
WIDEM 5 KIT2	WIDEM,5 m KOL, FOTOSEL, FLAŞÖR ve 2 ADET KUMANDA,STİKER, ÇATAL AYAK	21.750 TL

KOD	AÇIKLAMA	FİYAT
WIDEL	6 - 7 m BARIYER GÖVDE	22.800 TL
WIDEL 6 KIT1	WIDEL,6 m KOL, FLAŞÖR, STİKER, ÇATAL AYAK	24.975 TL
WIDEL 7 KIT1	WIDEL,7 m KOL, FLAŞÖR, STİKER, ÇATAL AYAK	25.875 TL
WIDEL 6 KIT2	WIDEL,6 m KOL, FOTOSEL, FLAŞÖR ve 2 ADET KUMANDA,STİKER, ÇATAL AYAK	26.400 TL
WIDEL 7 KIT2	WIDEL,7 m KOL, FOTOSEL, FLAŞÖR ve 2 ADET KUMANDA,STİKER, ÇATAL AYAK	27.600 TL

Not: KIT ürünlerde kol ölçüsüne göre fitil standart olarak verilir.

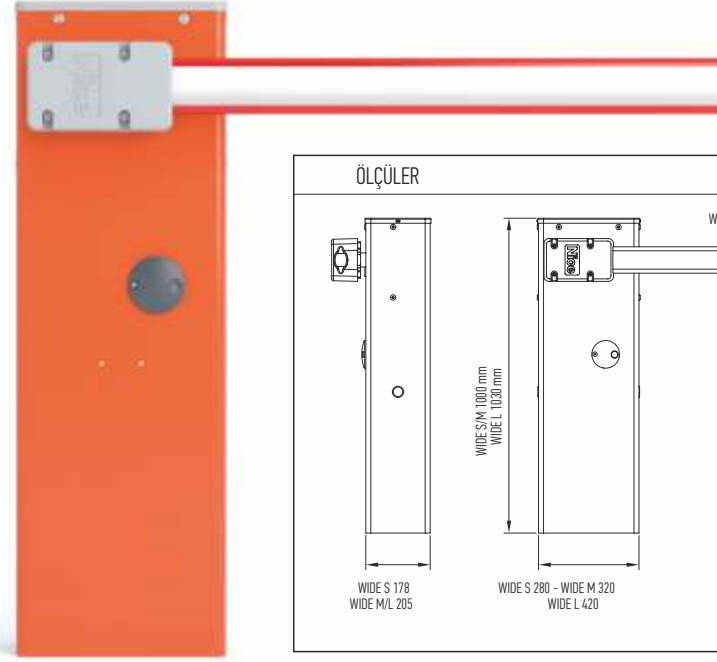

TEKNİK ÖZELLİKLER

KOD	WIDES	WIDEM	WIDEL
ELEKTRİKSEL VERİ			
BESLEME VOLTAJİ (Vac50/60 Hz)	230		
ÇEKTİĞİ AKIM(A)	1	1.1	0.6
GÜÇ (W)	300		360
PERFORMANS			
HIZ (S)	4	3.5	5
TORK(Nm)	100	140	200
ÇALIŞMA SIKLIĞI (DEVİR/SAAT)	100	300	200
ÖLÇÜLER VE GENEL BİLGİLER			
IP	44		
ÇALIŞMA SICAKLIĞI (°C MIN/MAX)	-20 ÷ +50		
ÖLÇÜLER (mm)	280x178x1000 h	320x205x1000 h	420x205x1030 h
AĞIRLIK(kg)	40	46	54

WIDE AKSESUAR



WIA20 4050TL
KONTROL ÜNİTESİ



PS324 2490 TL
24 V AKÜ ŞARJ ÜNİTESİ



CARICA 795 TL
ŞARJ KARTI
(2 Adet 12V 7 A AKÜ İLE ÇALIŞIR)



WA10 75 TL
STICKER



WA11 690 TL
ÇATAL AYAK



WA13 1950 TL
SAÇAK 2 m



WIA11 3600 TL
KOL KIRILMA APARATI
WIDE M İÇİN



XBA13 55 TL
FİTİL 1 m



WA12 2025 TL
BASTON AYAK



XBA15 130 €
WIDEL 3 m KOL



XBA14 180 €
WIDEL 4 m KOL



XBA5 225 €
WIDEL 5 m KOL



XBA9 555 TL
WIDE L KOL BİRLEŞTİRME
APARATI



XBA19 80 €
WIDES - WIDE M 4m KOL



5XBA19 100 €
WIDE M 5m KOL



LP22 4125 TL
2 KANAL LOOP DEDEKTÖR



LP21 2850 TL
1 KANAL LOOP DEDEKTÖR



WIA10 2400TL
KOL BAĞLANTI APARATI
ÇARPMALAR İÇİN



SPWIDE0001 1725 TL
KOL BAĞLANTI APARATI



SPWIDE0001A 2850 TL
KOL BAĞLANTI APARATI



INTI2 330 TL
2 Kanallı Kumanda



ONE3BD 345 TL
3 Kanallı Bidi Kumanda



OXIBD 975 TL
Soketli Alıcı



EPM 975 TL
BlueBus Fotosel



ELDC 1005 TL
24 V DC LED Flaşör



EPMOR 1125 TL
Bluebus Reflektörlü Fotosel

WIDE S BiDi Yubii 24 V



WIDESKIT1 18000 TL
 1 adet WIDE S bariyer
 1 adet 4 metre bariyer kolu
 1 adet flaşör
 1 adet çatal ayak
 1 adet sticker

WIDESKIT2 19350TL
 1 adet WIDE S bariyer
 1 adet 4 metre bariyer kolu
 1 adet flaşör
 1 adet çatal ayak
 1 adet sticker
 1 adet fotosel
 2 adet kumanda

WIDE M 4m BiDi Yubii 24 V



WIDEM4KIT1 19350TL
 1 adet WIDE M bariyer
 1 adet 4 metre bariyer kolu
 1 adet flaşör
 1 adet çatal ayak
 1 adet sticker

WIDEM4KIT2 20850TL
 1 adet WIDEM bariyer
 1 adet 4 metre bariyer kolu
 1 adet flaşör
 1 adet çatal ayak
 1 adet sticker
 1 adet fotosel
 2 adet kumanda

WIDE M 5m BiDi Yubii 24 V



WIDEM5KIT1 20325 TL
 1 adet WIDE M bariyer
 1 adet 5 metre bariyer kolu
 1 adet flaşör
 1 adet çatal ayak
 1 adet sticker

WIDEM5KIT2 21750 TL
 1 adet WIDEM bariyer
 1 adet 5 metre bariyer kolu
 1 adet flaşör
 1 adet çatal ayak
 1 adet sticker
 1 adet fotosel
 2 adet kumanda

WIDE L BiDi Yubii 24 V



WIDEL6KIT1 24975TL
 1 adet WIDE L bariyer
 2 adet 3 metre bariyer kolu
 1 adet flaşör
 1 adet çatal ayak
 1 adet sticker
 1 adet kol birleştirme aparatı

WIDEL6KIT2 26400TL
 1 adet WIDE L bariyer
 2 adet 3 metre bariyer kolu
 1 adet flaşör
 1 adet çatal ayak
 1 adet sticker
 1 adet fotosel
 2 adet kumanda
 1 adet kol birleştirme aparatı



WIDE L BiDi Yubii 24 V



WIDEL7KIT1 25875TL
 1 adet WIDE L bariyer
 1 adet 3 ve 4 metre bariyer kolu (4+3)
 1 adet flaşör
 1 adet çatal ayak
 1 adet sticker
 1 adet kol birleştirme aparatı

WIDEL7KIT2 27600 TL
 1 adet WIDE L bariyer
 1 adet 3 ve 4 metre bariyer kolu (4+3)
 1 adet flaşör
 1 adet çatal ayak
 1 adet sticker
 1 adet fotosel
 2 adet kumanda
 1 adet kol birleştirme aparatı

NOT: BÜTÜN BARIYER SETLERİNDE KOL FİTİLİ MEVCUTTUR VE SET İÇERİKLERİ STOK DURUMUNA GÖRE FARKLILIKLAR GÖSTEREBİLİR.

Nice BAR SERİSİ BARIYER



SEÇİM REHBERİ, BARIYERLER VE AKSESUARLAR

Bariyer kodlarının içerisinde aksesuarlar yoktur.

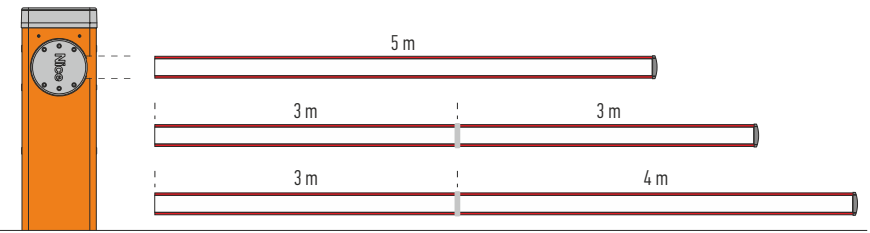
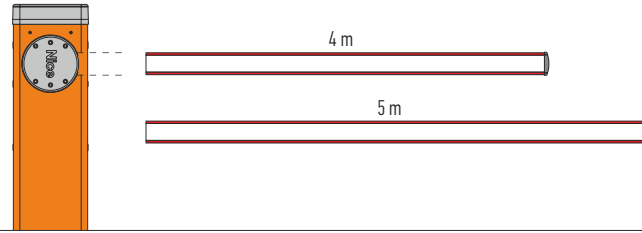
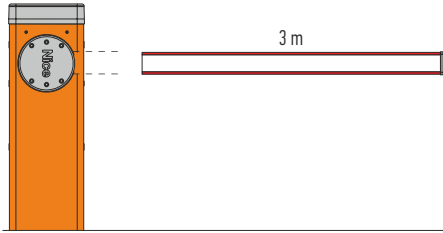
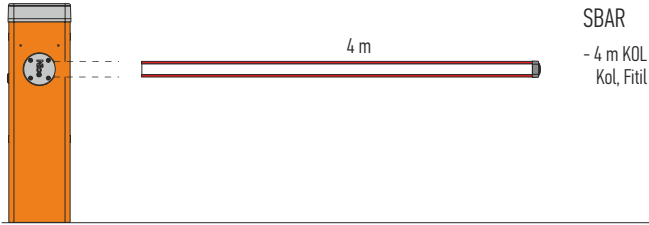

M3BAR
- 3 m Kol
Fitol, Kol Kırılma Aparatı
Kol

M5BAR
- 4 m Kol
Kol, Fitol, Baston Ayak
Kol Kırılma Aparatı
Saçak (1 Adet)

- 5 m Kol
Kol, Fitol, Baston Ayak

M7BAR
- 5 m Kol
Kol, Fitol, Baston Ayak
Saçak (2 adet)

- 6 m (3+3 m)*
Kol, Fitol, Baston Ayak
Saçak (2 adet)

- 7 m (3+4 m)*
Kol, Fitol

* XBA9 kol birleştirme aparatı

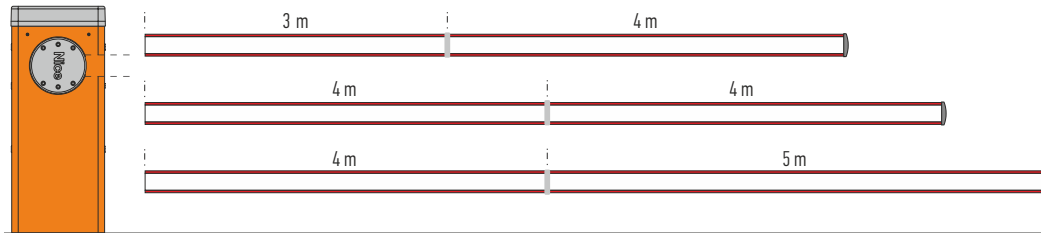

LBAR
- 7 m (3+4 m)*
Kol, Fitol, Baston Ayak
Saçak (3 Adet)

- 8 m (4+4 m)*
Kol, Fitol, Baston Ayak
Saçak (3 Adet)

- 9 m (4+5 m)*
Kol, Fitol

* XBA9 kol birleştirme aparatı

BAR

Daha fazla Konfor ve programlamada- bakımda daha güvenli
Bölmeler: Elektronik ve mekanik bölümler herhangi bir potensiyel riske karşı tasarlanmıştır.

Enerji tasarrufu: sistem standby durumda enerji tasarrufu sağlamaktadır.

Kesinti Yok: acil akü backup sayesinde elektrik kesintilerinde çalışmaya devam eder.

Elektromekanik Bariyer sistemleri
Kontrol ünitesi 24 V DC motorlu
3 m den 9 m ye kadar kol çözümleri

Modüler: bariyer kolları XBA9 sayesinde kolayca birleştirilir.

Senkronize bariyer bağlantısı yapılabilir.

Güçlü ve güvenilir: güçlü gövdesi ve yenilenmiş güçlü yayı ile 1.000.000 kez çalışmayı garanti eder.*

Eliptik kesimli kolu ile daha güçlü ve rüzgara karşı direnci daha fazla.

Hızlı ve Kolay Ulaşım kontrol ünitesi bariyerin üst tarafında konumlandırılmıştır.

Fotoseller için gövdenin içerisinde sabitleme yuvaları bulunmaktadır.

Daha güvenilir ve güvenli:

Hareket esnasında engel tanıma özelliği ile daha güvenli.

Hareket esnasında oluşan herhangi bir durumu algılayan ve bildiren yapıya sahip.

Gövde de standart LED flaşör.

Enkoder kontrollü ve elektronik limit switçli.



KOD	AÇIKLAMA	FİYAT
SBAR KIT	SBAR, 4m KOL, FOTOSEL, SOKETLİ ALICI, 2 ADET KUMANDA, FİTİL, STİKER, ÇATAL AYAK, LED FLAŞÖR	24375 TL

KOD	AÇIKLAMA	FİYAT
M3BAR KIT	M3BAR, 3m KOL, FOTOSEL, SOKETLİ ALICI, 2 ADET KUMANDA, FİTİL, STİKER, ÇATAL AYAK, LED FLAŞÖR	29850 TL

KOD	AÇIKLAMA	FİYAT
M5BAR 4 KIT	M5BAR, 4m KOL, FOTOSEL, SOKETLİ ALICI, 2 ADET KUMANDA, FİTİL, STİKER, ÇATAL AYAK, LED FLAŞÖR	33000TL
M5BAR 5 KIT	M5BAR, 5m KOL, FOTOSEL, SOKETLİ ALICI, 2 ADET KUMANDA, FİTİL, STİKER, ÇATAL AYAK, LED FLAŞÖR	33750TL

KOD	AÇIKLAMA	FİYAT
M7BAR 6 KIT	M7BAR, 6m KOL, FOTOSEL, SOKETLİ ALICI, 2 ADET KUMANDA, FİTİL, STİKER, ÇATAL AYAK, LED FLAŞÖR	35400TL
M7BAR 7 KIT	M7BAR, 7m KOL, FOTOSEL, SOKETLİ ALICI, 2 ADET KUMANDA, FİTİL, STİKER, ÇATAL AYAK, LED FLAŞÖR	36000TL

KOD	AÇIKLAMA	FİYAT
L BAR 8 KIT	LBAR 8m KOL, FOTOSEL, SOKETLİ ALICI, 2 ADET KUMANDA, FİTİL, STİKER, ÇATAL AYAK, LED FLAŞÖR	49200 TL
L BAR 9 KIT	LBAR 9m KOL, FOTOSEL, SOKETLİ ALICI, 2 ADET KUMANDA, FİTİL, STİKER, ÇATAL AYAK, LED FLAŞÖR	49800 TL

* SBAR Hariç.

ÖLÇÜLER

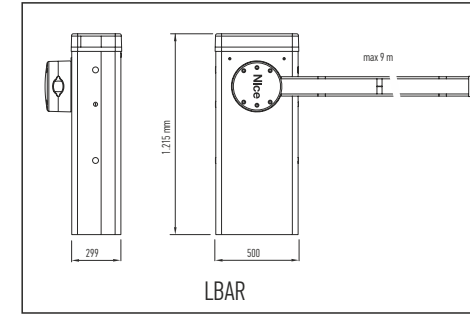
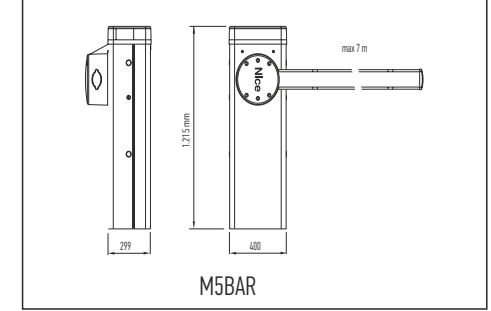
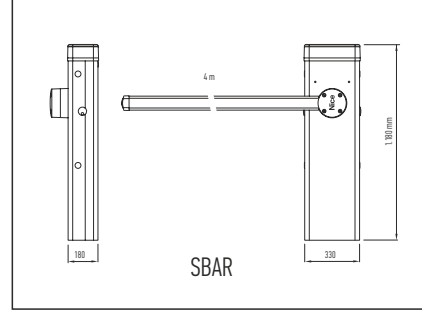

TEKNİK ÖZELLİKLER

KOD	SBAR	M3BAR	M5BAR	M7BAR	LBAR
ELEKTRİKSEL VERİ					
BESLEME VOLTAJİ (Vac50/60 Hz)	230				
MOTOR VOLTAJİ (Vdc)	24				
ÇEKTIĞİ AKIM (A)	1	1,3	1,1	1,1	1,3
GÜÇ (W)	300	150	110	110	160
PERFORMANS					
HIZ MIN.=MAX. (S)	<4	1,5 ÷ 4	3 ÷ 6	6 ÷ 10	8 ÷ 10
TORK (Nm)	100	100	200	300	400
ÇALIŞMA SIKLIĞI (DEVİR/SAAT)	100	600	450	200	150
ÖLÇÜLER VE GENEL BİLGİLER					
IP	44				
ÇALIŞMA SICAKLIĞI (°C MIN/MAX)	-20 ÷ +55				
ÖLÇÜLER (mm)	330 x180x1180h	400x299x1215 h			500x299x1215 h
AĞIRLIK (kg)	46	80	85	85	98

BAR AKSESUAR



XBA20 4125 TL
KONTROL ÜNİTESİ
SBAR



BCU1 7500 TL
KONTROL ÜNİTESİ
MBAR ve LBAR



PS224 4350 TL
24VdoAKÜ ŞARJ KİTİ
MBAR - LBAR



PS124 1575 TL
24 V AKÜ ŞARJ KİTİ
SBAR



WA11 690 TL
ÇATAL AYAK



WA13 1950 TL
SAÇAK 2 m



XBA11 3795 TL
KOL KIRILMA APARATI
M3BAR



WA10 75 TL
STICKER



WA12 2025TL
BASTON AYAK



XBA15 130 €
WIDEL 3 m KOL
APARATI



XBA14 180 €
WIDEL 4 m KOL



XBA5 225 €
WIDEL 5 m KOL



XBA9 370TL
WIDE L KOL BİRLEŞTİRME
APARATI



XBA19 80 €
WIDES - WIDE M 4m KOL



5XBA19 100 €
WIDE M 5m KOL



LP22 4125 TL
2 KANAL LOOP DEDEKTÖR



LP21 2850 TL
1 KANAL LOOP DEDEKTÖR



INT12 330 TL
2 Kanallı Kumanda



ONE3BD 345 TL
3 Kanallı Bidi Kumanda



OXIBD 975 TL
Soketli Alıcı



EPMB 1260TL
BlueBus Fotosel



ELDC 1005 TL
24 V DC LED Flaşör



EPMORB 1410 TL
Bluebus Reflektörlü Fotosel

Nice GARAJ KAPISI MOTORLARI



17.5 m² Seksiyonel Garaj Kapılar için motor

- Maksimum yükseklik 3,4 m (SNA6 Konsol ile) ve 5,2 m genişlikte kapılarda uygulanabilir.
- Kurulumu Hazır 3 m tek parça Konsollu, BlueBUS fotosel sistemi HGS ve OGS sistemine uygun, Solemyo ve Opera sistemli

Her Yerde Hızlı Kurulum:

Ayarlanabilir Motor Kafası, İpli Manuel mekanizması ve motor üzerinde olan ipli step by step kontrolü ile kumanda olmadan sistemi aktif edebilirsiniz.

BlueBUS sistemi sayesinde Kullanıcı dostu:

Fotosel çifti sadece iki kablo ile kontrol ünitesine bağlanır.

Güvenli:

Engel tanıma ve çalışma süresinin otomatik tanımlamasıyla; motorun emilimini hareketi boyunca kontrol eder, kendi kendine flaşör lambası sayesinde oluşan bir olumsuzluğun bilgisini verebilir.

Başlangıçta ve her açılma ve kapanma manevrasından sonra yavaşlama ve hızlanma motor tarafından ayarlanır.

Flaşör lambası: 21 W ampul.

Kesinti yok: Elektrik kesintilerinde Ps124 back-up akü sistemi kullanılabilir.

KULLANIM LİMİTLERİ

	SEKSIYONEL GARAJ KAPISI	
	H	L
SN6041 SNA30	2,4 m	5,2 m
SN6041 SNA6	3,4 m	5,2 m

KOD	AÇIKLAMA	FİYAT
SN6041	SEKSIYONEL GARAJ KAPI MOTORU 17,5 m ² konsol hariçtir.	6000 TL



1. MOTOR
2. KUMANDA
3. FOTOSEL
4. FLAŞÖR
5. ANAHTARLI ŞARLTER
6. EMNİYET BARI İÇİN SENSÖR
7. SYP SOLAR PANEL
8. PSY24 AKÜ BLOĞU
9. 0-VIEW

- Solemyo SOLAR GÜÇ AKSESUARLARI (SPIN23KCE)
- OPERA SİSTEMİ - 0VIEW (SPIN23KCE)

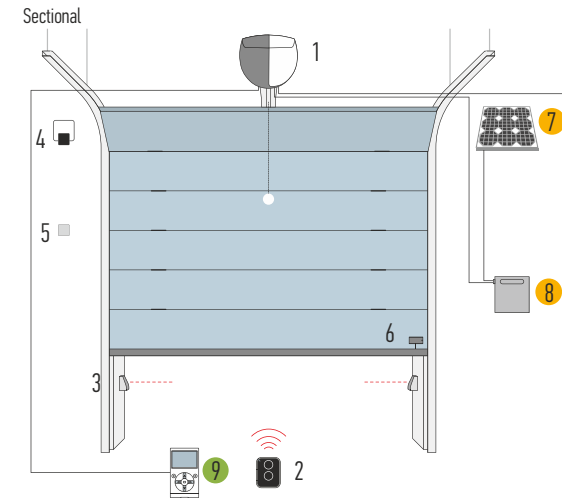

TEKNİK ÖZELLİKLER

KOD	SN6021
ELEKTRİKSEL VERİ	
BESLEME VOLTAJI (Vac 50/60 Hz)	230
ÇEKTİĞİ AKIM(A)	0.8
GÜÇ(W)	250
PERFORMANS	
HIZ (m/s)	0.20
KUVVET(N)	650
ÇALIŞMA SIKLIĞI (DEVİR/GÜN)	50
ÖLÇÜLER VE GENEL BİLGİLER	
IP	40
ÇALIŞMA SICAKLIĞI (°C MIN/MAX)	-20 ÷ +50
ÖLÇÜLER(mm)	311x327x105 h
AĞIRLIK (kg)	3.6

ÖLÇÜLER

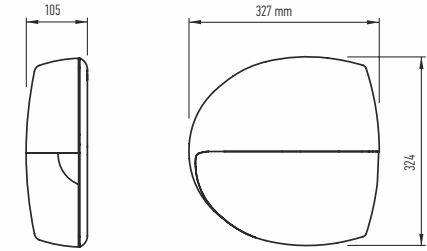

AKSESUARLAR



SNA30 1725 TL
KONSOL
3 m TEK PARÇA



SNA6 2700 TL
KONSOL
3 m + 1 m



OXIBD 975 TL
Soketli Alıcı



PS124 1575 TL
BACKUP AKÜ KİTİ



EPMB 1260 TL
BlueBus Fotosel



INT12 330 TL
2 Kanallı Kumanda



ONE3BD 345 TL
3 Kanallı Bidi Kumanda

SPINBDKIT 22/23

10.5 m² Seksiyonel Garaj Kapılar için motor

3 versiyon Kit

- Kurulumu Hazır 4 m (3+1) Konsollu, BlueBUS fotosel sistemli SPIN22KCE
- Kurulumu Hazır 3 m tek parça Konsollu, BlueBUS fotosel sistemli HGS ve OGS sistemine uygun, Solemyo ve Opera sistemli SPIN23KCE

Her Yerde Hızlı Kurulum:

Ayarlanabilir Motor Kafası, İpli Manuel mekanizması ve motor üzerinde olan ipli step by step kontrolü ile kumanda olmadan sistemi aktif edebilirsiniz.

BlueBUS sistemi sayesinde Kullanıcı dostu:

Fotosel çifti sadece iki kablo ile kontrol ünitesine bağlanır.

Güvenli:

Engel tanıma ve çalışma süresinin otomatik tanımlanmasıyla; motorun emilimini hareketi boyunca kontrol eder, kendi kendine flaşör lambası sayesinde oluşan bir olumsuzluğun bilgisini verebilir.

Başlangıçta ve her açılma ve kapanma manevrasından sonra yavaşlama ve hızlanma motor tarafından ayarlanır.

Flaşör lambası: 21 W ampul.

Kesinti yok: Elektrik kesintilerinde Ps124 back-up akü sistemi kullanılabilir.

Enerji tasarrufu:

kontrol ünitesi ile soketli alıcı varken; sadece 5.2 W enerji harcar; Eğer Solemyo sistemi kullanılırsa standby konumunda 0,0036 W enerji tüketmektedir.

KULLANIM LİMİTLERİ

	SEKSIYONEL GARAJ KAPISI	
	H	L
SPIN23KCE	2.4 m	4.4 m
SPIN22KCE	3.4 m	3.1 m

KOD	AÇIKLAMA	FİYAT
SPIN22KCE	KIT SEKSIYONEL GARAJ KAPILARI İÇİN 4 METRE (3+1) KONSOL VE 1 KUMANDA 1 ALICISI	6525TL
SPIN23KCE	KIT SEKSIYONEL GARAJ KAPILARI İÇİN 3 METRE KONSOL 1 KUMANDA VE 1 ALICI SOLEMYO - OPERA SİSTEMİ İLE UYUMLU	6000 TL

KİT İÇERİĞİ

SN6021 1 MOTOR SNA20** KONTROL ÜNİTESİ SOKETLİ OXİBD BİDİ ALICI

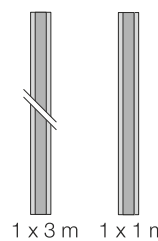
ON3BD
3 Kanallı Kumanda
Bidirectional KumandaSPIN22KCE
KONSOL
3 METRE TEK PARÇA
1 METRE TEK PARÇA

1 x 3 m 1 x 1 m

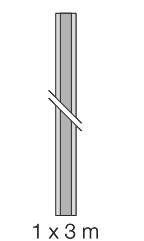
SPIN23KCE
KONSOL
3 METRE TEK PARÇA

1 x 3 m

1. MOTOR
2. KUMANDA
3. FOTOSEL
4. FLAŞÖR
5. ANAHTARLI ŞARJER
6. EMNİYET BARI İÇİN SENSÖR
7. SYP SOLAR PANEL
8. PSY24 AKÜ BLOĞU
9. 0-VIEW

- Solemyo SOLAR GÜÇ AKSESUARLARI (SPIN23KCE)
- OPERA SİSTEMİ - 0VIEW (SPIN23KCE)

TEKNİK ÖZELLİKLER

KOD	SN6021
ELEKTRİKSEL VERİ	
BESLEME VOLTAJİ (Vac 50/60 Hz)	230
ÇEKTİĞİ AKIM(A)	0.8
GÜÇ(W)	250
PERFORMANS	
HIZ (m/s)	0.20
KUVVET(N)	650
ÇALIŞMA SIKLIĞI (DEVİR/GÜN)	50
ÖLÇÜLER VE GENEL BİLGİLER	
IP	40
ÇALIŞMA SICAKLIĞI (°C MIN/MAX)	-20 ÷ +50
ÖLÇÜLER(mm)	311x327x105 h
AĞIRLIK (kg)	3.6

AKSESUARLAR

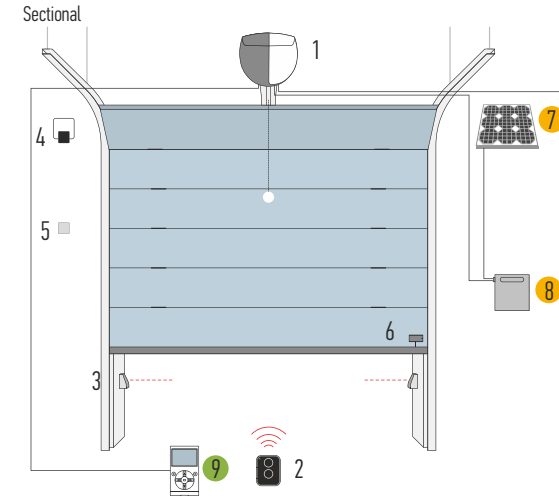
SNA30 1725 TL
KONSOL
3 m TEK PARÇASNA6 2700 TL
KONSOL
3 m + 1 mOXIBD 975 TL
Soketli AlıcıPS124 1575 TL
BACKUP AKÜ KİTİEPMB 1260 TL
BlueBus FotoselINTI2 330 TL
2 Kanallı KumandaONE3BD 345 TL
3 Kanallı Bidi Kumanda

ÖLÇÜLER

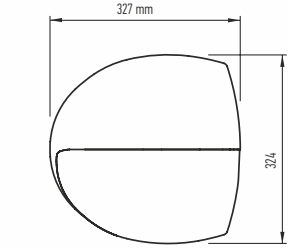
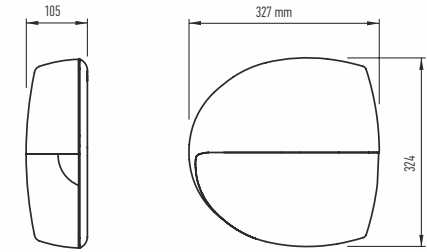

20 m²'ye kadar olan Seksiyonel Kapılar için
24 Vdc elektromekanik motor ve enkoderli

Kolay Kurulum: Soon motor direkt olarak seksiyonel kapının
şaftına bağlanır; herhangi bir pozisyonda motoru bağlamak
çok kolaydır.

BlueBUS sistemi sayesinde Kullanıcı dostu:
Fotosel çifti sadece iki kablo ile kontrol ünitesine bağlanır.

Güvenli: engel tanıma özelliği sayesinde motor hareket halinde
iken motor sürekli yaptığı kontrolle sıkışmaları engelleri algılar.

Güvenli ve Hassas: Açılma ve kapanmada limit programlaması;
üzerindeki enkoderi sayesinde açılmada ve kapanmada yavaş
başla yavaş dur özelliğini herhangi bir mekanik limit switch olmadan
yapabilmektedir.

Pratik: PS124 harici akü bağlantısı yapılabilir. Basit bir konnektör yardımı ile gerekli bağlantı hemen yapılır, akü kiti motor gövdesinde
saklanabilir. Enerji Tasarrufu fonksiyonu ile kullanılmadığı zamanlarda standby konumunda bekleyebilir.



KOD	AÇIKLAMA	FIYAT
SO2000/A	24 VDC ELEKTROMEKANİK MOTOR, ENKODERLİ, 30RPM HIZ, SEKSİYONEL KAPI MOTORU 5 m Yükseklikteki Kapılar için TEK MOTORDUR.	10500 TL

TEKNİK ÖZELLİKLER

KOD	SO2000/A
ELEKTRİKSEL VERİ	
BESLEME VOLTAJI (Vac50/60 Hz)	230
AKIM(A)	1,6
GÜÇ(W)	350
PERFORMANS	
HIZ (rpm)	30
TORK (Nm)	50
ÇALIŞMA SIKLIĞI (DEFA/SAAT)	15
ÖLÇÜSEL VE GENEL BİLGİLER	
KORUMA SEVİYESİ (IP)	40
ÇALIŞMA SICAKLIĞI (°C MIN/MAX)	-20 ÷ +50
ÖLÇÜLER (mm)	115x300x375 h
AĞIRLIK (kg)	10,5

Ölçüler

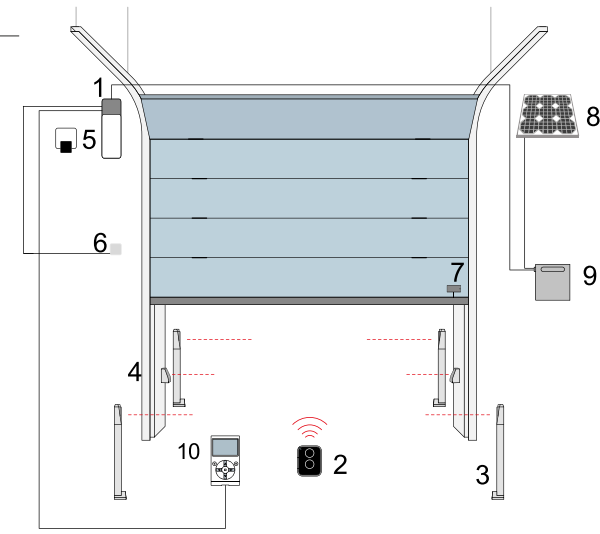
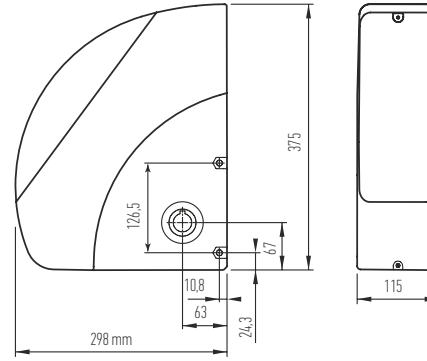

1. Motor
2. Kumanda
3. Fotosel Ayakları
4. Fotosel
5. Flaşör
6. Kart okuyucu veya Şifre Paneli
7. Emniyet Bar Sensörü
8. SYP Solar Panel
9. PSY24 Akü Grubu
10. Oview

AKSESUARLAR



SOA2 3825 TL
SOON KONTROL
ÜNİTESİ



PS124 1575 TL
24 V AKÜ ŞARJ KİTİ
SBAR

Nice SANTRAL KEPENK MOTORLARI



HYPP0 7100

AKORDİYON KAPILAR İÇİN

Elektromekanik motor olan HYPP07100 teleskopik kola sahiptir.

Açılmada ve kapanmada kolay kurulum sağlayan limit switch bulunmaktadır.

Katı metal mekanizması.
Sağlam, galvanizli, teleskopik kol.



KOD	AÇIKLAMA	FIYAT
HY7100	AKORDİYON KAPI MOTORU 230V AC, TELESKOPIK KOLLU TEK MOTORDUR.	9675 TL

TEKNİK ÖZELLİKLER

KOD	HY7100
ELEKTRİKSEL VERİ	
BESLEME VOLTAJI (Vac/50 Hz)	230
ÇEKTİĞİ AKIM(A)	1.2
GÜÇ (W)	250
PERFORMANS	
HIZ (rpm)	1.7
TORK (Nm)	400
ÇALIŞMA SIKLIĞI(%)	30
ÖLÇÜLER VE GENEL VERİLER	
IP	20
ÇALIŞMA SICAKLIĞI (°C MIN/MAX)	-20 ÷ +50
ÖLÇÜLER(mm)	350x165x242 h
AĞIRLIK (kg)	13

KULLANIM LİMİTLERİ

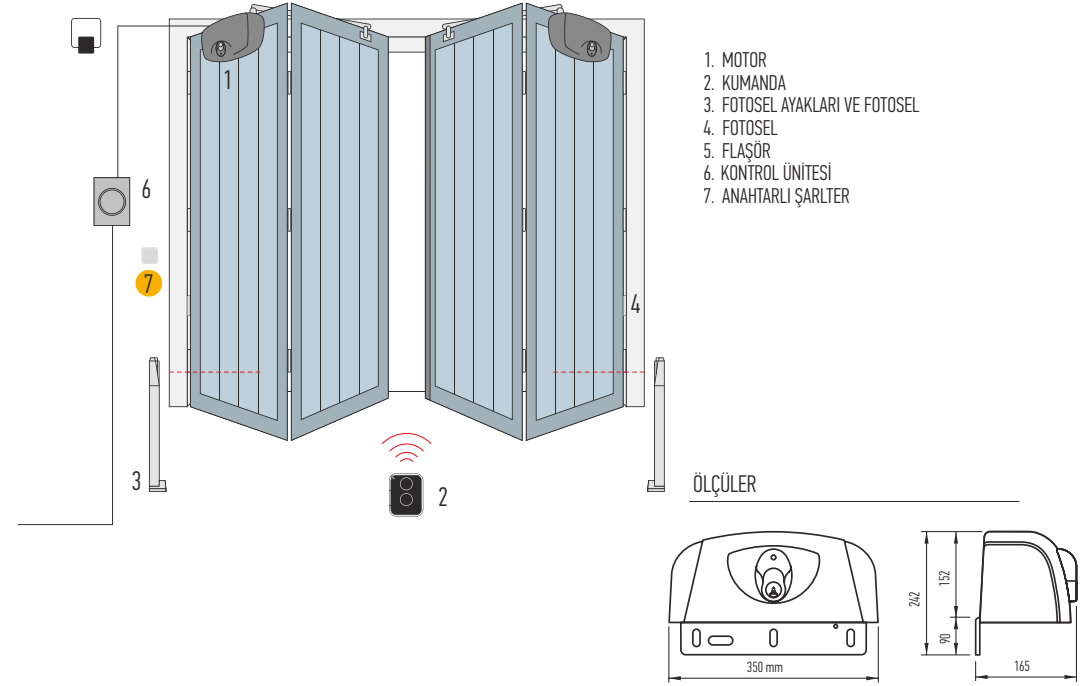
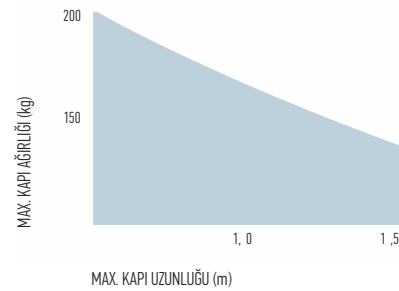

AKSESUARLAR



MC800 3300 TL
Kontrol Ünitesi



KIOMINI 1200 TL
ANAHTARLI ŞALTER VE
MANUELE ALMA MEKANİZMASI



KA1 480 TL
6 m MANUELE ALMA
HALAT KİTİ

130 kg dan 170 kg kadar olan Santral Kepenk Motoru
Elektromekanik motor

ŞİK: Limit switchleri ve önceden bağlanmış kapasitörü
zarif bir görünüme sahiptir.

Hızlı: limit switch ayarlaması hızlı ve basit bir şekilde yapılmaktadır.

Önerilen Kontrol Ünitesi
Mindy MC200

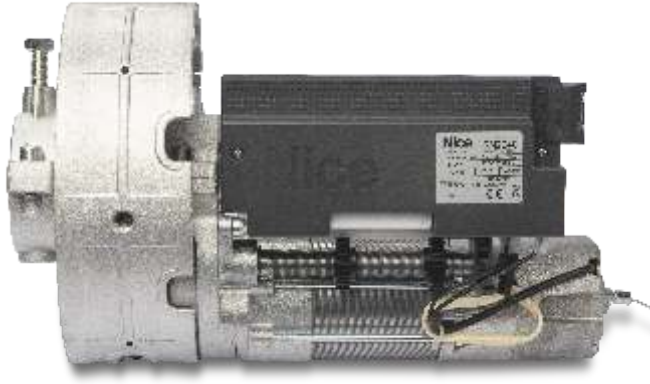

KOD	AÇIKLAMA	FİYAT
RN2040	SANTRAL KEPEN MOTORU 170 kg, FREN ve MANUEL MEKANİZMALI	3825 TL

ÖLÇÜLER

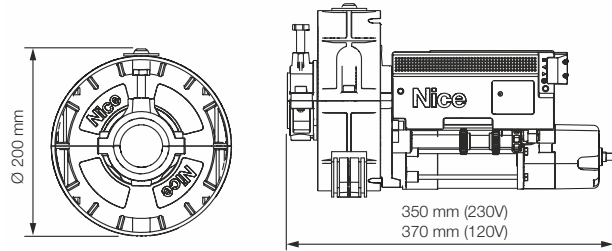

TEKNİK ÖZELLİKLER

KOD	RN2040
ELEKTRİKSEL VERİ	
BESLEME VOLTAJI (Vac 50 Hz)	230
ÇEKİTİĞİ AKIM (A)	2.7
GÜÇ(W)	630
PERFORMANS	
HIZ (rpm)	10
TORK(Nm)	170
ÇALIŞMA SIKLIĞI (dakika)	4
ÖLÇÜLER VE GENEL VERİLER	
IP	20
ÇALIŞMA SICAKLIĞI (°C MIN/MAX)	-20 ÷ +50
ÖLÇÜLER(mm)	200 x 350
AĞIRLIK (kg)	8

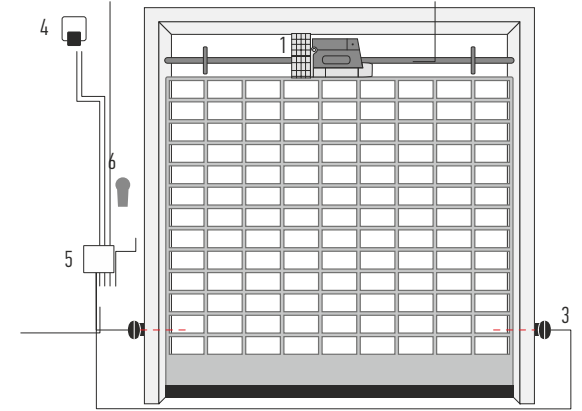

1. MOTOR
2. KUMANDA
3. FOTOSEL
4. FLAŞÖR
5. KONTROL ÜNİTESİ
6. ANAHTARLI ŞALTER

AKSESUARLAR



MC200 1800 TL
KONTROL ÜNİTESİ

IT4WIFI 2250 TL
AKILLI TELEFON WI-FI
KONTROL CİHAZI

KIOMINI 1200 TL
MANUEL ALMA SETİ
BUTONLU

KA1 480 TL
MANUELE ALMA
HALAT KİTİ

TITAN SIDE 600



Nice Grup Şirkettir

Kepenk Motoru 600 kg' a kadar

Dişli aktarma kullanımı ile;

1:3 aktamada 9 rpm hız ve 300 kg taşıma kapasitesi

1:6 aktamada 4,2 rpm hız ve 600 kg taşıma kapasitesi

Zincir caraskarı sayesinde elektrik kesintilerinde manuel kullanım

Fren sistemi ile motorun daha rahat çalışmasını sağlar.

HIZLI VE KOLAY KULLANIM

Kolay limit ayarı: limit ayarı ile daha hassas pozisyonlama



KOD	AÇIKLAMA	FIYAT
TITAN SIDE 600	KEPENK MOTORU 1:3 veya 1:6 transmisyon ile beraber satılır.	550 €

KULLANIM

mm	ø101,6 x 3,6	ø133 x 4	ø159 x 4,5	ø168,3 x 4,5	ø177,8 x 5	ø193,7 x 5,4
TS 600 (1:6)	780	600	502	474	878	347
TS 600 (1:3)	393	300	251	237	189	174

TEKNİK ÖZELLİKLER

KOD	GR170R0E01	GR340E01
ELEKTRİKSEL VERİ		
BESLEME VOLTAJI (VAC / 50Hz)	230/50	
ÇEKİTİĞİ AKIM (A)	2,6	
GÜÇ (W)	600	
PERFORMANS		
HIZ (rpm)	4,6 - 9	
TORK (Nm)	412	
SÜREKLİ ÇALIŞMA SÜRESİ (min)	5	
ÖLÇÜLER VE GENEL BİLGİLER		
IP	44	
ÇALIŞMA SICAKLIĞI (°C Min/Max)	-20 ÷ +50	
ÖLÇÜLER (mm)	Ø 200 x 380	
AĞIRLIK (kg)	13,6	

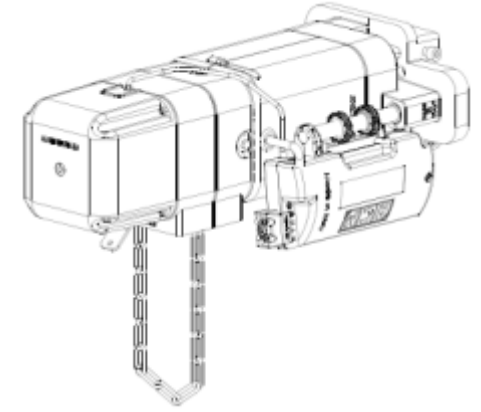

* Kutu içersinden standart olarak çıkar.

** Opsiyonel Parça

AKSESUARLAR

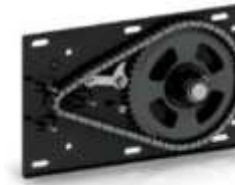
MC200 1800 TL
KONTROL UNİTESİ

1:6 Aktarma ve aksesuarları



1:3 Aktarma ve aksesuarları

AKSESUARLAR

				
SM2R01 585TL 2 Kanallı Kumanda	SM4R01 825 TL 4 Kanallı Kumanda	FLO2RE 345 TL 2 Kanallı Kumanda	FLO4RE 450 TL 4 Kanallı Kumanda	ON2E 345 TL 2 Kanallı Kumanda
				
ON4E 450TL 4 Kanallı Kumanda	ON9E 510 TL 9 Kanallı Kumanda	INTI2Y 330 TL 2 Kanallı Kumanda	INTI2G 330 TL 2 Kanallı Kumanda	INTI2 330 TL 2 Kanallı Kumanda
				
INTI2B 330 TL 2 Kanallı Kumanda	INTI2R 330 TL 2 Kanallı Kumanda	INTI2L 330 TL 2 Kanallı Kumanda	ONE3BD 345 TL 3 Kanallı Bidirectional Kumanda	ON3ELR 780 TL 3 Kanallı Bidirectional Kumanda
				
OXIBD 975 TL Kumanda Alıcısı BD	OXILR 1215 TL LoRa Kumanda Alıcısı	ONELRKIT 2925 TL LoRa KIT	OX2 1650 TL Harcı Alıcı 2 Çıkış	INTIKIT 1905 TL 3 ad. INTI + 1ad. OX2

				
ELDC 975TL 24 V DC LED Flaşör	ELAC 795TL 220 V AC LED Flaşör	EPM 975TL Emniyet Fotoseli	EPMB 1260TL Emniyet Fotoseli Bluebus	FT210 3345 TL Pilli Fotosel
				
FT210B 3345 TL Pilli Fotosel Bluebus	EPMOR 1125 TL Reflektörlü Fotosel	EPMORB 1410 TL Reflektörlü Fotosel Bluebus	BF 975 TL Emniyet Fotoseli	EPS 975TL Emniyet Fotoseli İnce
				
EPSB 1260 TL Emniyet Fotoseli Bluebus İnce	IT4WIFI 2250 TL Telefondan Kontrol Arayüzü	CORE 2850 TL EV Otomasyonu Arayüzü	OBOX 5505 TL Kumanda Programlama Cihazı	OVIEW 4500 TL Motor Programlama Cihazı
				
IBT4N 540 TL BUST4 Bağlantı Modülü	ABF 555 TL ANTEN	EDS 1365 TL Kablolu Şifre Paneli	EDSWG 2085 TL Kablosuz Şifre Paneli	EKS 735 TL Çift yönlü Anahtarlı Şarjer