



Multitek | Akıllı binalara,
kalıcı çözümler...

**YERLİ
ÜRETİM**



- BULUT IP İTERKOM
- IP İTERKOM SİSTEMLERİ
- DİYAFON SİSTEMLERİ
- YANGIN ALARM SİSTEMLERİ
- TELEFON SANTRALLARI
- TELEFON MAKİNALARI





Multitek BULUT İTERKOM VİLLASET

TÜRKİYE'DE
BİR İLK

EVİM HEP CEBİMDE

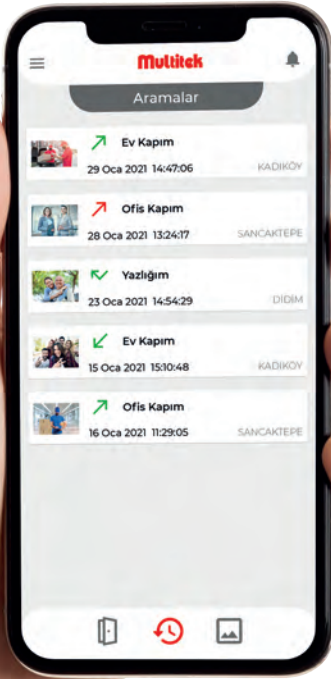

Dünyanın neresinde olursanız olun hiçbir misafiri kaçırmayın, evinizi yanınızdan ayırmayın.

MULTİTEK BULUT İTERKOM VİLLASET

- Sette DIP01C Kapı paneli + 2 adet PoE Enjektör + VIP75C daire monitörü mevcuttur. 4 adet cep telefonu bulut hizmeti fiyata dahildir. Her ilave 4 adet cep telefonu bulut hizmeti için ücrete 20 USD + KDV eklenir.
- Sete istenen sayıda ilave kapı paneli, daire monitörü eklenebilir.
- Ödeme nakit veya kredi kartıdır.

320
USD
+KDV

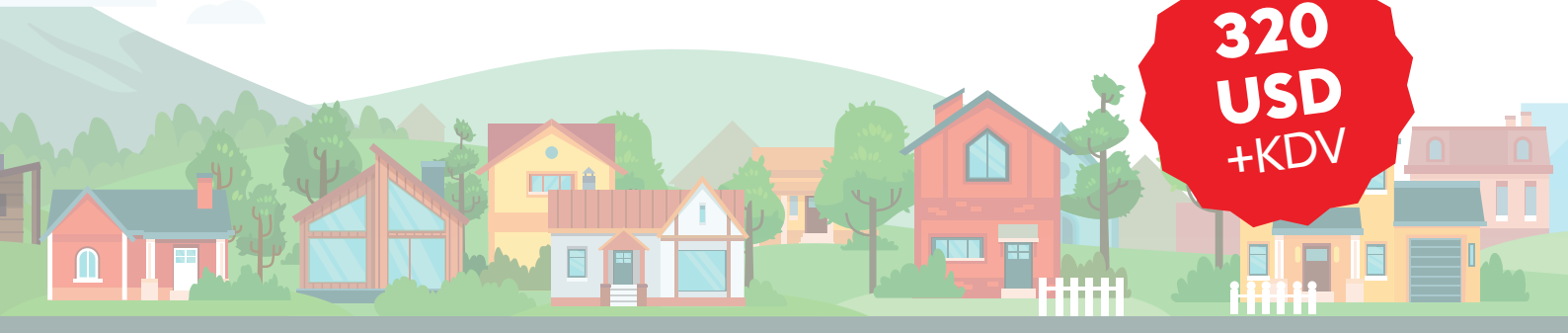



Multitek BULUT İTERKOM APARTMAN

DİYAFON DÜNYASINDA BÜYÜK YENİLİK!

Çok katlı çok bloklu apartmanlar için
MULTİTEK BULUT İTERKOM

Misafir gelince, görüntülü çağrı
tüm aile bireylerinin cebinde!



Siz evde yokken zile basan
misafirlerin fotoğraflarını
Multitek Cloud uygulaması
üzerinden takip edin

Kapı önündeki misafiriniz ile
görüntülü konuşun, cepten
apartmanın kapısını açın

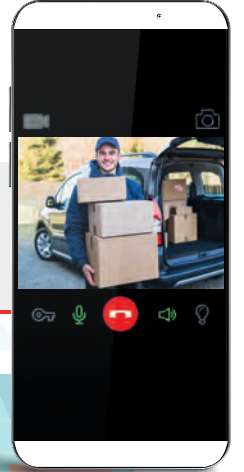

Multitek
Cloud

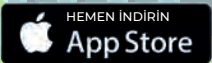



YÜZ TANIMA ÖZELLİĞİ YERLİ TASARIM SADECE **Multitek!**



YÜZ TANIMA
ÖZELLİKLİ

DIP70Y
(Sayfa 11)

Bilgisayar veya başka bir cihaz **gerektirmez.**

Kapı paneline sizin ve aile bireylerinizin yüzlerini kayıt edersiniz.

Kapı önüne geldiğinizde sizi tanır ve kapıyı açar!



Suya ve toza dayanıklı
IP65 sınıfı koruma

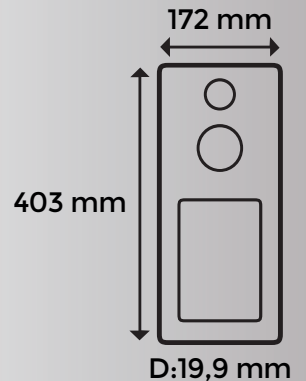



İÇİNDEKİLER

	<u>Sayfa No</u>
IP İTERKOM ve AKILLI EV SİSTEMLERİ (ANDROID)	6 - 18
LINUX IP İTERKOM SİSTEMLERİ	19 - 22
MULTİBUS GÖRÜNTÜLÜ DİYAFON SİSTEMLERİ	23 - 34
RENKLİ GÖRÜNTÜLÜ VİLLASET SİSTEMLERİ	35 - 36
APT 160 SERİSİ İTERKOM SİSTEMLERİ	37 - 42
YANGIN ALARM SİSTEMLERİ	43 - 51
TELEFON SANTRALLARI	52 - 56
KABLOLU TELEFON MAKİNALARI	57 - 58



Multitek®



IP İTERKOM ve AKILLI EV SİSTEMLERİ (ANDROID)

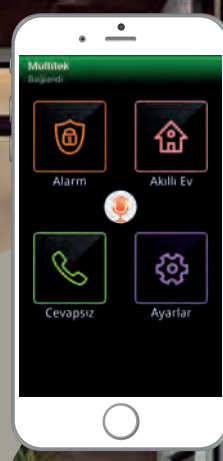

ANDROID IP İTERKOM ve AKILLI EV SİSTEMİ

İnterkom, alarm ve akıllı ev sistemlerinizi daire cihazından veya cep telefonunuzdan yönetin.



Akıllı Ev Yönetimi

Evinize uygun farklı akıllı ev kurguları ile konforunuzu ve güvenliğinizi artırın! Kablosuz RF, KNX ve Röle seçenekleri ile akıllı ev uygulamaları

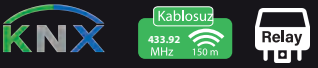

Alarm Yöntemi

Dilediğiniz kadar alarm dedektörü kullanarak evinizin güvenliğini artırın! Gelen alarmları site güvenliğine yönlendirebileceğiniz gibi cep telefonunuzdan da kontrol edebilirsiniz.

İnterkom Özellikleri

Gelişmiş interkom özellikleri (daireler arası görüntülü konuşma, mesaj gönderme, kapıya gelen ziyaretçi fotoğrafını kaydetme vb.) Siz evde yokken bile, kapınıza kimin geldiğini cep telefonunuzdan takip edin!

IP İnterkom Sistem Özellikleri

- » Hızlı dokunma algılaması ve kapasitif dokunma fonksiyonuna sahip yüksek çözünürlüklü TFT LCD (1024x600 piksel) 7" / 10" LCD ekran
- » Tek bir cihazda toplanan interkom, alarm ve akıllı ev fonksiyonları
- » Tüm akıllı ev, alarm ve interkom özellikleri cep telefonundan kontrol edilebilir
- » Sınırsız sayıda daire, kat, site birimini kolayca bağlama
- » Ek bir altyapı (server vb.) gereksinimi olmadan network kurma
- » Kat sayısından bağımsız olarak kusursuz ses ve görüntü kalitesi
- » Ethernet (PoE) CAT6 kablo ile ağ bağlantısı
- » İnterkom özelliği ile daireleri ve bütün birimleri telefon kullanır gibi arama ve görüntülü konuşma
- » Tek dokunuşla güvenlik, kapıcı, site yöneticisi, site servisini arama, daire kapısına görüntülü bağlanma
- » İstenilen kadar IP kamera ekleme ve izleme imkanı
- » Farklı birimlerden gelen çağrıların (kapı, güvenlik, iç zil, daire) farklı melodilerle çalması
- » Apartman yönetiminden veya daireler arası mesaj gönderme ve alma özelliği
- » Cevapsız çağrıların ekran görüntüsünün kaydedilmesi ve mobil uygulamaya gönderilmesi
- » Kapıdan gelen aramaların resmini kayıt etme (1000 adet)
- » Farklı cihaz ve protokoller ile akıllı ev kontrolü



IP MONİTÖR ÇEŞİTLERİ

* Cihazın detaylı özellikleri için sayfa 8'e bakınız.

Cihaz	Model Adı	Sipariş Kodu	Açıklama	KDV Hariç Birim Fiyat (TL)
	VIP102-SMART	VIP102-RF 9G 09 05 0005 (Gri) 9G 09 05 0006 (Siyah)	10"LCD DAİRE MONİTÖRÜ ALÜMİNYUM VE CAM ÖN YÜZEY İnterkom alarm ve akıllı ev özellikli VIP102-SMART-RF Kablosuz akıllı ev VIP102-SMART-RL 16 röleli akıllı ev VIP102-SMART-KNX KNX akıllı ev Renkler : Koyu gri ve Siyah Boyutlar: Sıva üstü montaj: 339x206x31mm Sıva altı montaj: 339x206x4mm	7.200
		VIP102-RL 9G 09 05 0003 (Gri) 9G 09 05 0004 (Siyah)		
		VIP102-KNX 9G 09 05 0001 (Gri) 9G 09 05 0002 (Siyah)		
		5A 03 07 1001	Kör kasa (sıva altı yerleşim)	200
	VIP100-DELUX-SMART	VIP100-DELUX-RL 9G 09 10 0003	10"LCD DAİRE MONİTÖRÜ ALÜMİNYUM VE CAM ÖN YÜZEY İnterkom alarm ve akıllı ev özellikli VIP100-SMART-RL 16 röleli akıllı ev VIP100-SMART-KNX KNX akıllı ev Renkler : Siyah Boyutlar: Sıva üstü montaj: 335x206x31mm Sıva altı montaj: 335x206x4mm	6.500
		VIP100-DELUX-KNX 9G 09 10 0001		
		5A 03 07 1001	Kör kasa (sıva altı yerleşim)	200
 	VIP75-STD	9G 09 03 0001 (Nat.) 9G 09 03 0002 (Siy.)	7" LCD DAİRE MONİTÖRÜ ALÜMİNYUM ÇERÇEVE Sıva üstü montaj, interkom özellikli	4.700
	VIP75-ALARM	9G 09 03 0003 (Nat.) 9G 09 03 0004 (Siy.)	İnterkom ve alarm özellikli	4.900
	VIP75-SMART	VIP75-SMART-RF 9G 09 03 0009 (Nat.) 9G 09 03 0010 (Siy.) VIP75-SMART-RL 9G 09 03 0007 (Nat.) 9G 09 03 0008 (Siy.) VIP75-SMART-KNX 9G 09 03 0005 (Nat.) 9G 09 03 0006 (Siy.)	İnterkom alarm ve akıllı ev özellikli VIP75-SMART-RF Kablosuz akıllı ev VIP75-SMART-RL 8 röleli akıllı ev VIP75-SMART-KNX KNX akıllı ev Renkler : Naturel veya Siyah Boyutlar: Sıva üstü montaj: 256x147x19mm	5.400
	VIP72-STD	9G 09 01 0002 (Gri)	7" LCD DAİRE MONİTÖRÜ ALÜMİNYUM ÇERÇEVE Sıva üstü montaj interkom özellikli	4.500
	VIP72-ALARM	9G 09 01 0004 (Gri)	İnterkom ve alarm özellikli	4.700
	VIP72-SMART	VIP72-SMART-RL 9G 09 01 0008 (Gri) VIP72-SMART-KNX 9G 09 01 0006 (Gri)	İnterkom alarm ve akıllı ev özellikli VIP72-SMART-RL 8 röleli akıllı ev VIP72-SMART-KNX KNX akıllı ev Renkler : Gri Boyutlar: Sıva üstü montaj: 256x147x19mm	5.200

IP MONİTÖR ÇEŞİTLERİ

9G 05 00 0025 (Nat.)
9G 05 00 0050 (Gri)

Cihaz	Model Adı	Sipariş Kodu	Açıklama	KDV Hariç Birim Fiyat (TL)
	VIP70-STD	<p>Beyaz</p> <p>Siyah</p> <p>9G 05 00 0066 (Mon) 9G 05 01 0007 (Kasa) 9G 05 00 0068 (Mon) 9G 05 01 0008 (Kasa)</p>	7" LCD PLASTİK KASA DAİRE MONİTÖRÜ İnterkom özellikli	<p>3.800</p> <p>Monitör : 3.100 Kasa : 700</p>
	VIP70-ALARM	<p>Beyaz</p> <p>Siyah</p> <p>9G 05 00 0066 (Mon) 9G 05 02 0010 (Kasa) 9G 05 00 0068 (Mon) 9G 05 02 0011 (Kasa)</p>	İnterkom ve alarm özellikli	<p>4.000</p> <p>Monitör : 3.100 Kasa : 900</p>
	VIP71-ALARM	9G 05 00 0009	7" LCD DAİRE MONİTÖRÜ OVAL ÇERÇEVE İnterkom ve alarm özellikli Boyutlar: Sıva üstü montaj 213x200x22mm	4.200
	GUV-IP100	9G 05 26 0005	GÜVENLİK KONSOLU İnterkom özelliklerine ilaveten; Ahizeden konuşma, Arayan / Aranan daire kaydı, CCTV Kamera bağlantısı, Dairelere toplu mesaj gönderme, Proksimite kart yönetim özelliği (opsiyonel) Boyut: 343x200x119mm	8.000

Not: Monitör için dahili kamera ilave ücreti 400 TL'dir.

MULTİTEK IP İNTERKOM SİSTEMİ KURULUMU HAKKINDA GENEL BİLGİ

Sistem 4 farklı cihaz ve kablodan oluşur.

DAİRE MONİTORU, KAPI PANELİ, PoE SWITCH ve ADAPTÖR.

Bütün cihazlar CAT6 kablo (veya çok uzun mesafe için FIBER) ile PoE SWITCH'e bağlanır. Ses ve video bütün dairelerde aynı kalitede ve temizdir.

6 daireli, 2 kapılı bir apartmanın bağlantı şeması yandaki gibidir.

Sınırsız sayıda daire, kapı paneli, iç kapı paneli, asansör, kapıcı, güvenlik, güvenlik kamerası vb. Ethernet switch'e benzer şekilde bağlanır. Hepsi enerjisini PoE switchten alır.

MULTİTEK IP İNTERKOM SİSTEMİNİ KURMAK, SERVİS VERMEK İÇİN HİÇBİR ÖZEL EĞİTİME, BİLGİYE GEREK YOKTUR. KURULUM İÇİN ÖZEL BİR PROGRAM VEYA SERVER GEREKMEZ. CİHAZLARDAN BİRİ BOZULURSA GERİ KALANI ÇALIŞMAYA DEVAM EDER.

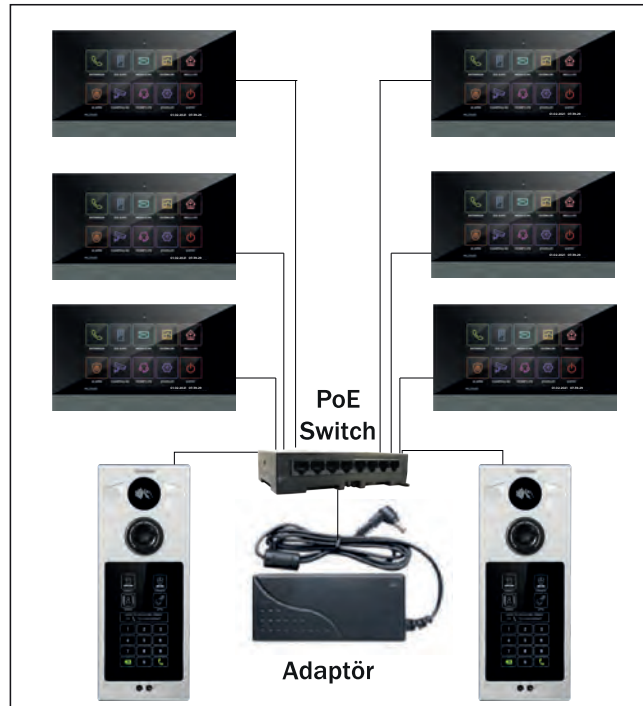

IP ANDROID ve LINUX SİSTEM BAĞLANTI ŞEMASI
KABLO: CAT6 23AWG

DAİRE MONİTÖRLERİNİN ÖZELLİKLERİ



DAİRE MONİTÖRLERİNİN İNTERKOM ÖZELLİKLERİ

- 7" veya 10" TFT LCD, kapasitif dokunmatik ekran,opsiyonel 0,3Mpiksel kamera, TFT kartı, iç zil bağlantısı, tarih, saat gösterme özelliği, PoE özellikli Ethernet bağlantısı
- Daireler ve site tesisleri arasında sınırsız görüntülü konuşma
- Arama tipine göre farklı zil sesleri
- Aramaların resim kaydı (1000 adet)
- Bir daireye 4 paralel cihaz bağlayabilme
- Programlayarak istenen sayıda IP kamera (ONVIF) izleyebilme
- SMS alma ve gönderme
- ACİL ARAMA BUTONU, Beni Rahatsız Etme, Beni Takip Et vb.özellikler
- Enerji tasarruflu cihaz



DAİRE MONİTÖRLERİNİN AKILLI EV ÖZELLİKLERİ

Yukarıda verilen interkom ve alarm özelliklerine ilave olarak akıllı ev özellikleri mevcuttur:

- Ek bir kontrol cihazına ihtiyaç yoktur. (Beyin veya gateway adı verilen cihazlar gerekmez)
- RF akıllı ev özellikleri ile kablosuz AÇ/KAPA, ışık anahtarı, perde, dimmer vs modüller takılır. Bu modüller cihaz üzerinden veya internet varsa cep telefonundan kumanda edilir.
- RL (RÖLELİ) akıllı ev özellikleri ile röle kumandalı AÇ/KAPA, perde vs cihaz kontrol edilebilir. Kullanılabilecek röle sayısı cihazdan cihaza değişir.
- KNX akıllı ev özelliklerine sahip monitör cihazı doğrudan KNX ağına bağlanır. Aç/Kapa, perde, dimmer ve başka herhangi bir sayıda ve tipte KNX cihazı monitör tarafından kontrol edilir.
- Kişiselleştirilebilir akıllı ev senaryoları oluşturulur.
- Favori kullanım listesi hazırlanabilir.
- Zamanlı görevler tanımlama ve tüm cihazları devreye alma, çıkartma mümkündür.



DAİRE MONİTÖRLERİNİN ALARM ÖZELLİKLERİ

Yanda verilen interkom özelliklerine ilave olarak alarm özellikleri mevcuttur:

- Kablolu veya kablosuz 8 alarm bölgesi (8 zone)
- Uzaktan kumanda veya cihaza dokunarak alarmı devreye alma, çıkarma
- İstenen sayıda ısı, gaz, duman, kapı/pencere manyetik, PIR (hareket), su basması, cam kırılma vs dedektör bağlantısı.
- Siren bağlama ve siren çalma süresinin ayarı
- Site güvenlik merkezi konsoluna veya internet varsa kayıtlı cep telefonuna mesaj gönderme
- Alarm bilgisi transferi için özel kontak çıkışı
- Alarm ikazlarının raporlama dökümünü alma
- Ayarlanabilir birçok parametre (uzaktan kumanda cihazı fiyatlara dahil değildir)







DAİRE MONİTÖRLERİ İÇİN AKILLI TELEFON UYGULAMALARI

- Tüm akıllı ev cihazları Apple ve Google Store'dan ücretsiz indirilen Multitek uygulamaları ile kumanda edilir.
- Cep telefonu ile kablosuz, röle kumandalı veya KNX cihazları kumanda edilir.
- Cep telefonundan alarm özelliğini devreye alma/çıkarma, alarm anında mesaj alma
- QR kodu kullanarak AĞ AYARLARINI kolaylıkla yapma
- Daireye gelen cevapsız aramaların resim ve tarihini cep telefonuna gönderme
- Daireye gelen cevapsız aramaları cep telefonuna yönlendirme ve sesli, görüntülü ücretsiz konuşma.



KAPI PANELİ ÇEŞİTLERİ

Cihaz	Model Adı	Sipariş Kodu	Açıklama	KDV Hariç Birim Fiyat (TL)
	DIP70	9G 09 06 0001	<p>7" DOKUNMATİK LCD, 5MP KAMERALI, DOKUNMATİK ZİL BUTONLUYA ÇEVİRİLEBİLİR</p> <ul style="list-style-type: none"> • Alüminyum gövde, suya ve toza dayanıklı • IP65 sınıfı koruma • Kırılmaz, çizilmaz, dikey kapasitif dokunmatik ekran • Gece görüş LED leri • Tek tuşla rehber, güvenlik ve daireyi arama • İstendiğinde dokunmatik zil butonlu olabilir • Her daireye özel kapı açma şifresi • Kapıyı şifre veya kart ile açma (proximity / mifare) • Enerji tasarruflu, harekete duyarlı sensör ile uyanma <p>Boyut: 142x369x14 mm (Sıva üstü) 176x404x23 mm LED çerçeve ile</p>	9.000
YÜZ TANIMA ÖZELLİKLİ	DIP70Y	9G 05 20 0012	<p>YÜZ TANIMA ÖZELLİKLİ</p> <ul style="list-style-type: none"> • Bilgisayar gerekmez • 2000 adet yüz tanıma hafızalı 	15.500
 	DIP40S (Siyah) DIP40B (Beyaz)	9G 05 20 0001S 9G 05 20 0001B	<p>4" LCD, 2MP KAMERALI, DOKUNMATİK BUTONLAR</p> <ul style="list-style-type: none"> • Cam panel, suya ve toza dayanıklı IP65 sınıfı koruma • Gece görüş LED leri • Tek tuşla güvenlik ve kapıcı arama • İsim rehberi • Dokunmatik tuşlar ile daireleri arama • Her daireye özel kapı açma şifresi • Kapıyı şifre veya kart ile açma (proximity / mifare) • Rengi programlanabilir tuşlar • Rengi programlanabilir opsiyonel LED çerçeve <p>Renk: Siyah veya Beyaz Boyut: 142x369x14 mm (Sıva üstü) 176x404x23 mm LED çerçeve ile</p>	7.700
	DIP01-N (Natürel)	9G 09 04 0001	<p>DAİRE/VİLLA KAPI PANELİ (2MP)</p> <ul style="list-style-type: none"> • Alüminyum gövde, suya ve toza dayanıklı IP65 sınıfı koruma • Dokunmatik arama butonu ve isimlik • Gece görüş LED leri • Kapı açma rölesi • Renk: Siyah veya Natürel eloksallı • Alüminyum <p>Boyut: 120x160x30 mm</p>	4.000

IP SİSTEM AKSESUARLARI

Cihaz	Model Adı	Sipariş Kodu	Açıklama	KDV Hariç Birim Fiyat(TL)
	IS-40	Beyaz 7G 03 40 0007 Siyah 7G 03 40 0002	DIP40/DIP70 RGB renkli ışıklı çerçeve (70 adet RGB LED)	1.400
	IS-50	9G 05 21 0002	DIP40/DIP70 Sıva üstü montaj için ışıklı pleksi çerçeve	2.500
	ACI-30	9G 05 21 0003	DIP40/DIP70 kapı paneli döndürme aparatı	840
	PS-18E	7G 06 01 0003A	18VDC/3.3A ADAPTÖR (Sistem enerji kaynağı) 6 adet interkom veya 4 adet alarm/smart cihazı besleyebilir. Bir adet SWITCH8-PoE'ye bir adet verilir.	500
	RJ45 PLUG	9G 05 31 0001	KABLO TESİSATI İÇİN 50 MİKRO İNÇ ALTIN KAPLI KIRMIZI RENK PLUG. (Sorunsuz tesisat için gereklidir).	11
	PS19-SWITCH 8+2	9G 06 03 0001	ADAPTÖR 18VDC/120W VE 8 PORT SWITCH VE 2 ADET UP/DOWNLINK PORT birlikte (8 daireye 1 adet)	1.250
	SWITCH8-POE	9G 05 30 0001	POE 8'Lİ ETHERNET SWITCH Her port bir IP cihazını besleme için kullanılır	650
	SWITCH24-POE	9G 05 30 0002	POE 24'LÜ ETHERNET SWITCH Her port bir IP cihazını besleme için kullanılır.	3.000
	ASN1	9G 05 27 0003	ASANSÖR CİHAZI BAĞLANTI MODÜLÜ (2 ADET FİYATI) Asansöre istenen herhangi model daire monitörü veya IP telefon takılabilir. ASN1 bağlantı modülü, asansör içindeki monitör veya IP telefonun asansörün devrelerini kullanmadan IP interkom ağına bağlanmasını sağlar. Asansör cihazı ile acil durumlarda güvenle bağlantı kurulur. Asansör monitörüne SD kart veya PC ile reklam yüklenebilir. Not: Asansör içine bir adet PS-18E ayrıca ilave edilmelidir.	250 USD
	LIFT01-SES	9G 05 27 0005	SESLİ IP ASANSÖR MODÜL Asansör kabini içine yerleştirilir. Mikrofon, hoparlör ve acil butona bağlantı kablosu hazırdır. Bağlantı için sadece PS18E adaptör ve ASN1 modüle ihtiyaç duyar.	3.500

NOT: Daire sayısı + kapı sayısı toplanıp 8'e bölerek switch adedi bulunur.

Cihaz	Model Adı	Sipariş Kodu	Açıklama	KDV Hariç Birim Fiyat (TL)
		2B 10 03 0014	IP TELEFON IP interkom sistemine SIP protokollü interkom IP telefon bağlanabilir veya asansör cihazı kabinine interkom IP telefon bağlanabilir. Not: IP telefon modelleri stok durumuna göre değişiklik gösterebilir.	FİYAT SORUNUZ
	VC-201A	9G 05 31 0002	XDSL MODEM (2 adet gerekir) Bloklar arası mesafenin 70m den fazla olduğu durumlarda fiber yerine bloklar UTP kablonun bir çift peri ile birbirine bağlamakta kullanılır. Bu uygulamada bloklar arası mesafe 1200 metre kadar olabilir. Dikkat, bir bağlantıda iki adet kullanılır.	FİYAT SORUNUZ
	ROUTER	6F 01 06 5050	AĞ YÖNETİCİ (ROUTER MODEM) "Akıllı ev, alarm özelliklerini cep telefonundan kumanda etmek için" bir daire veya 30 daireye kadar olan bir apartmanı internete bağlamakta kullanılır.(30-60 daire için 2 adet kullanılır)	125 USD
	FORTIGATE FG-40F	2B 15 01 0003	FIREWALL 50-500 daireye kadar olan akıllı ev uygulamalarında bir siteyi internete bağlamakta kullanılır.	2.050 USD
	FORTIGATE FG-100F	2B 15 01 0004	500-1600 daireye kadar olan uygulamalarda kullanılır. "Akıllı ev, alarm özelliklerini cep telefonundan kumanda etmek için" daireleri internete bağlamakta kullanılır.Yüksek güvenlidir.	8.630 USD
MÜHENDİSLİK HİZMETİ		2B 14 01 0004	MÜHENDİSLİK HİZMETİ Her bir 100 daireye (kadar) router firewall mühendislik hizmeti (NET ÜCR. TL)	5.000
	PROK - K PROK - A MIFARE - K	7G 05 01 0004 7G 05 01 0005 7G 05 01 0006	PROXIMITY KART PROXIMITY ANAHTAR MIFARE KART	14 18 30
	ANDROID KAMERA	2B 16 05 0004	IP KAMERA (Dairelerden izlenecek site / blok güvenlik kamerası) NOT: Uyum sorunu yaşamamak için IP INTERKOM sistem ağında ONVIF IP kamera kullanılmalıdır.	3.200
BİLGİSAYAR YAZILIMI	SITE-IP-GUV	7G 01 00 0001	SİTE GÜVENLİK PROGRAMI (Sistemde alarm özelliği bulunduğu anda kullanımı mecburidir. Fiyata SERİ-USB DONGLE dahildir.) PC'ye yüklenir	5.100
	KARTLI - GEÇİŞ KONTROL	9G 05 26 0007	SİTE KARTLI GEÇİŞ KONTROL PROGRAMI YÜKLÜ GÜVENLİK KONSOLU Site giriş kapılarının kartlı geçiş kontrol ve yönetimi için. Fiyata GUV-IP100konsol, kart okuyucusu ve yönetim yazılımı dahildir.	10.000
	IP-AS-CALL	9G 05 27 0001	ASANSÖR ÇAĞIRMA MODÜLÜ (Her bir bloğa bir adet) Dairelerden asansörü kata çağırmak için kullanılır.	3.500

IP VE ANALOG SİSTEMLER İÇİN ALARM İHBAR DEDEKTÖRLERİ

*Sistemlere istenen sayıda alarm ihbar dedektörü bağlanabilir.

Model Adı	Sipariş Kodu	Açıklama	KDV Hariç Birim Fiyat (TL)
KABLOLU ALARM İHBAR DEDEKTÖRLERİ			
PIR01	2B 06 03 0006	HAREKET (PIR) DEDEKTÖRÜ 110 derece geniş açılı, pet filtreli canlı dedektörü (NC kontak, 12VDC, 35mA)	380
MAN01	2B 06 03 0012	MANYETİK KONTAK Kapı, pencere açıldığında çalışır. (NC kontak)	110
MAN08	2B 06 03 0008	MANYETİK KONTAK (GÖMME TİP) Ø 19mm Kapı pervazına monte edilir. (NC kontak)	110
MAN09	2B 06 03 0008A	MANYETİK KONTAK (GÖMME TİP) Ø 11mm Kapı pervazına monte edilir (NC kontak)	
DUM01	2B 06 03 0001	DUMAN DEDEKTÖRÜ Dumanı optik algılar. (12VDC/35mA, NC kontak)	750
ISI01	2B 06 03 0005	ISI ARTIŞ DEDEKTÖRÜ Isı artışını algılar. (12VDC/35mA, NC kontak)	750
GAZ01-AC	2B 06 03 0002	DOĞAL GAZ DEDEKTÖRÜ (220VAC) (NC kontak)	750
GAZ01-DC	2B 06 03 0003	DOĞAL GAZ DEDEKTÖRÜ (12VDC) 12VDC/100mA (NC kontak)	750
SU-5C08	2B 06 03 0014	SU BASKIN DEDEKTÖRÜ (NO KONTAK) Bağlantı 2 tellidir.	140
SBD-01	9G 07 00 0001	SU BASKIN DEDEKTÖRÜ (NO,NC KONTAK) (12VDC/20mA) Bağlantı 4 tellidir.	600
SBD-02	9G 07 00 0006	SU BASKIN DEDEKTÖRÜ (NO KONTAK) Bağlantı 2 tellidir.	240
LI-SU	9G 06 04 0002	Linux sistem 2 telli su baskın dedektör adaptör kartı	50
DAH01	2B 06 03 0009	SİREN (DAHİLİ) İç ortam için siren. (12VDC/100mA) (12VDC adaptör gerekir.)	400
HAR01	2B 06 03 0010	SİREN (HARİCİ), FLAŞÖRLÜ Dış ortam için siren (akülü) (110dB, 12VDC/100mA) (12VDC adaptör gerekir.)	1.200
KABLOSUZ ALARM İHBAR DEDEKTÖRLERİ			
MAN-88X	7G 03 00 0005	UZAKTAN KUMANDA CİHAZI Uzaktan Kumanda Anahtarı (Alarmı uzaktan kumanda ile devreye alma ve çıkartmak için)	400
MAN-PIR100B	2B 06 03 0011	KABLOSUZ PIR DEDEKTÖR 100m açık alan (Pil dahildir)	SORUNUZ
MAN-DM01	2B 06 03 0018	KABLOSUZ MANYETİK KONTAK (PİLLİ) 100m açık alan (Pil dahildir)	SORUNUZ
MAN-SM100	2B 06 03 0015	KABLOSUZ DUMAN DEDEKTÖRÜ 60m açık alan (Pil dahildir)	SORUNUZ
MAN-85	2B 06 03 0019	KABLOSUZ DOĞAL GAZ DEDEKTÖRÜ 100m açık alan ,20 sn .algılama süresi (12VDC adaptör ile çalışır)	SORUNUZ



Evinizi ?

nasıl "AKILLI" hale getirmek istersiniz?

Evi kırıp dökmeye gerek yok!

Kablosuz cihazlar ile evinizi anında akıllı eve dönüőtürün!

a) Multitek Kablosuz modülleri ile kontrol

RF özellikli herhangi bir IP daire monitöre aőağıdaki kablosuz modülleri tanıtıp kontrol edebilirsiniz.



Örnek Kablosuz Modüller:

- 4'lü Aç/Kapa Kablosuz Modül**
Elektrik, Doğalgaz, Su vanası, Kombi gibi 4 adet cihazı kablosuz açıp kapamaya yarayan modüldür.
- Kablosuz Sıcaklık Kontrol Modülü**
Oda sıcaklığının istenen değere ayarlanması için kullanılır.
- Elektrik Lambası Soketi-Dimmer**
Ampul gibi duylu olup kablosuz lambayı dim yapmakta kullanılır.
- Duvar İçi Gömme Işık Kontrol Modülü**
Lamba aç/kapa anahtarının yerleőirdiđi duvar içine konur ve anahtarın iki ucu modüle bađlanır.
- Perde Kontrol Modülü**
Perde kontrol anahtarının yerleőtirildiđi duvar içine konur ve kontrol anahtarının uçları modüle bađlanır.

b) Multitek Röle Modülleri ile kontrol



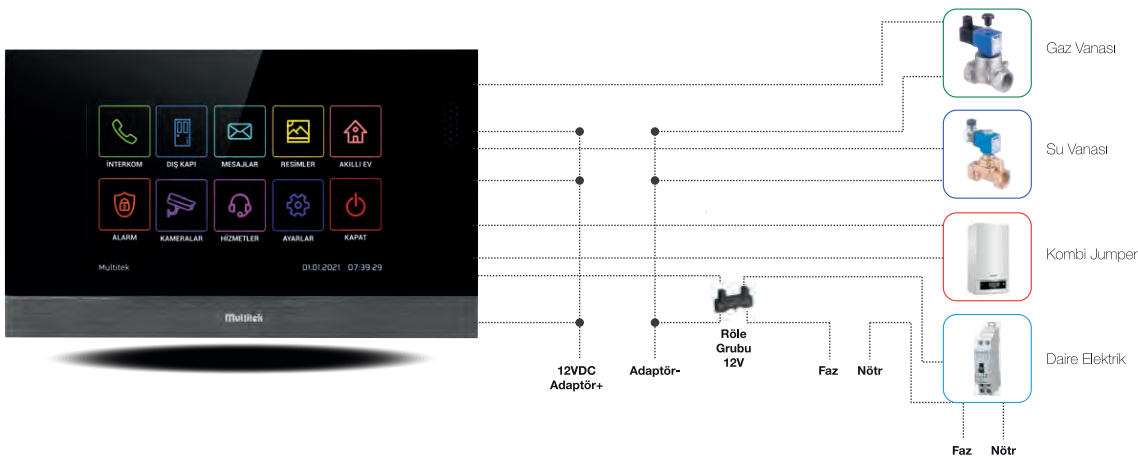

Röle özellikli IP monitör ile gaz, su vanası, ışıklar, perdeler, kombi ve elektrik cihazlarını kontrol edebilirsiniz.



c) KNX Cihazlar ile kontrol

Dünya standardı kablolu KNX modülleri ile evinizdeki cihazları akıllı hale getirip kontrol edebilirsiniz.







MULTİTEK KABLOSUZ MODÜLLERİ İLE KONTROL AKILLI EV - KABLOSUZ OTOMASYON MODÜLLERİ

Cihaz	Model Adı	Sipariş Kodu	Açıklama	KDV Hariç Birim Fiyat (TL)
İKİ YÖNLÜ KABLOSUZ MODÜLLER (GERİ BİLDİRİMLİ)				
	RF-4 ON OFF	7G 07 02 0003	4 LÜ AÇ/KAPA ON OFF KABLOSUZ MODÜL Elektrik, Doğalgaz, Su vanası, Kombi gibi 4 adet cihazı kablosuz açıp kapamaya yarayan modüldür. Manuel aç/kapa özelliği de mevcuttur. Cihaz kablosuz kodu otomatik öğrenir. Elektrik panosundaki DIN raya istenen sayıda monte edilir. Açık alanda azami çalışma mesafe 150 metredir.	1.750
	T01	9G 08 01 0001	KABLOSUZ SICAKLIK KONTROL MODÜLÜ (RF TERMOSTAT) Oda sıcaklığının istenen değere ayarlanması için kullanılır. Duvara monte veya masa üstü kullanım. 2 adet AA pil ile çalışır.	1.000
	RPT1	9G 07 02 0001	RF TEKRARLAYICI Cihazlar arası mesafenin fazla veya duvarın çok olduğu ortamlarda kontrol mesafesini artırmakta kullanılır.	700
	LIGHT 01	9G 07 02 0002	RF TEK LAMBA MODÜL (1000W) FAZ ve NÖTR GEREKİR. LED dahil herhangi bir tip lambayı kontrol etmekte kullanılır. Anahtarın bulunduğu duvar içine yerleştirilir ve anahtar uçları bağlanır.	550
	LIGHT 02	9G 07 02 0003	RF İKİ LAMBA MODÜL (2x1000W) FAZ ve NÖTR GEREKİR. LED dahil herhangi bir tip lambayı kontrol etmekte kullanılır. İki lamba kontrol edilebilir. Anahtarın bulunduğu duvar içine yerleştirilir ve anahtar uçları bağlanır.	600
	BLIND 01	9G 07 02 0004	RF PERDE MODÜLÜ (1000W) Perde kontrol anahtarının bulunduğu duvar içine yerleştirilir ve perde kumanda anahtarları bağlanır.	600
TEK YÖNLÜ KABLOSUZ MODÜLLER				
	PO1	2B 11 03 0003	PERDE KONTROL MODÜLÜ (Perde anahtarları bağlanır) Perde kontrol anahtarının yerleştirildiği duvar içine konur ve kontrol anahtarının uçları modüle bağlanır. Gücü 500W tır. Kendi kendine kodu öğrenir.	500

İKİ YÖNLÜ/ TEK YÖNLÜ KABLOSUZ MODÜL GENEL ÖZELLİKLERİ

- * Çalışma frekansı 433.92 MHz'dir.
- * Açık alan kumanda mesafesi 50 metredir.
- * İki yönlü haberleşme olduğunda elle yaptığınız bir işlem (örneğin elle ışığı yakma) bilgisi monitöre gönderilir ve siz cihazın son durumunu monitör veya cep telefonunuzdan görürsünüz.

KABLOLU / KABLOSUZ AKILLI EV UYGULAMALARINDA Kullanılacak OTOMASYON CİHAZLARI

Cihaz	Model Adı	Sipariş Kodu	Açıklama	KDV Hariç Birim Fiyat (TL)
	S801104240N	2B 17 01 0001 (12VDC)	DAİRE GAZINI KESEN VANA Kablolu/Kablosuz modülden kumanda geldiğinde vana gazı keser. Tekrar açılması manuel olarak mümkündür. 12VDC/24VDC, Normalde açık (NA)	700
	S801105240N	2B 17 01 0006 (24VDC)		
	RMEA-ÇAP 12VAC-DC ÇAP: 1/2" ÇAP: 3/4" ÇAP: 1"	2B 17 01 0003 2B 17 01 0004 2B 17 01 0005	MİNİ ELEKTRİKLİ KÜRESEL VANA SU KONTROLÜ İÇİN Manuel açma kapama özelliği, Çesitli bağlantı çapı, 3 tel bağlantı, 12VDC, Normalde açık (NA), Kireçli sulara uygun	5.400
	SMART VANA 12VDC ÇAP: 3/4"	2B 17 01 0010	SU VEYA GAZ İÇİN AKILLI VANA MOTORU Tesisatta mevcut su veya gaz küresel vana üstüne monte edilir. (12VDC) Bir adet Ray tipi röle ile sistem üzerinden kontrol edilir.	700
	5TT5800-0	2B 13 02 0014	DARBE AKIM ANAHTARI Işık gibi daire monitörü ve lit anahtardan kumandası istenen uygulamalar içindir. Daire elektrik panosundaki raya monte edilir. 230VAC / 20A 2 NO kontak	500
	412558 veya 5TT5802-0 veya VTCR-25/11	2B 17 03 0001	DAİRE ELEKTRİĞİNİ VEREN KONTAKTÖR (TEK FAZ) Kontrol edilmesi istenen cihazlar tek bir linyede toplanır. Kumanda işareti geldiğinde kontaktör bırakır, cihazlar durur. 220VAC/20A, RAY TİPİ	500
	VTCR-40/40	2B 17 03 0002		
	YRT78625 (kısa soket) veya RT78726 (uzun soket)	2B 17 04 0001 (12VDC) 2B 17 04 0002 (24VDC)	RÖLE ÖZELLİKLİ AKILLI EV MONİTÖRLERİ İÇİN 12VDC/24VDC/220VAC RÖLE ve SOKETİ Röle özellikli akıllı ev monitörlerinde, 220VAC'nin monitörün içinde dolaşması istenmediğinden 12VDC/24VDC ile çekirilen, kontaklarından 220VAC verilen röle kullanılır. 12VDC/24VDC RÖLE ve PIN RAY TİPİ SOKET VİDALI (1CO ve 2CO için)	200

RF KABLOSUZ MODÜLLER, MONİTÖRLE KABLOSUZ HABERLEŞİR

Gaz, su, elektrik, kombi, ışık ve perde kontrol edilen bir daire bağlantı diyagramı.

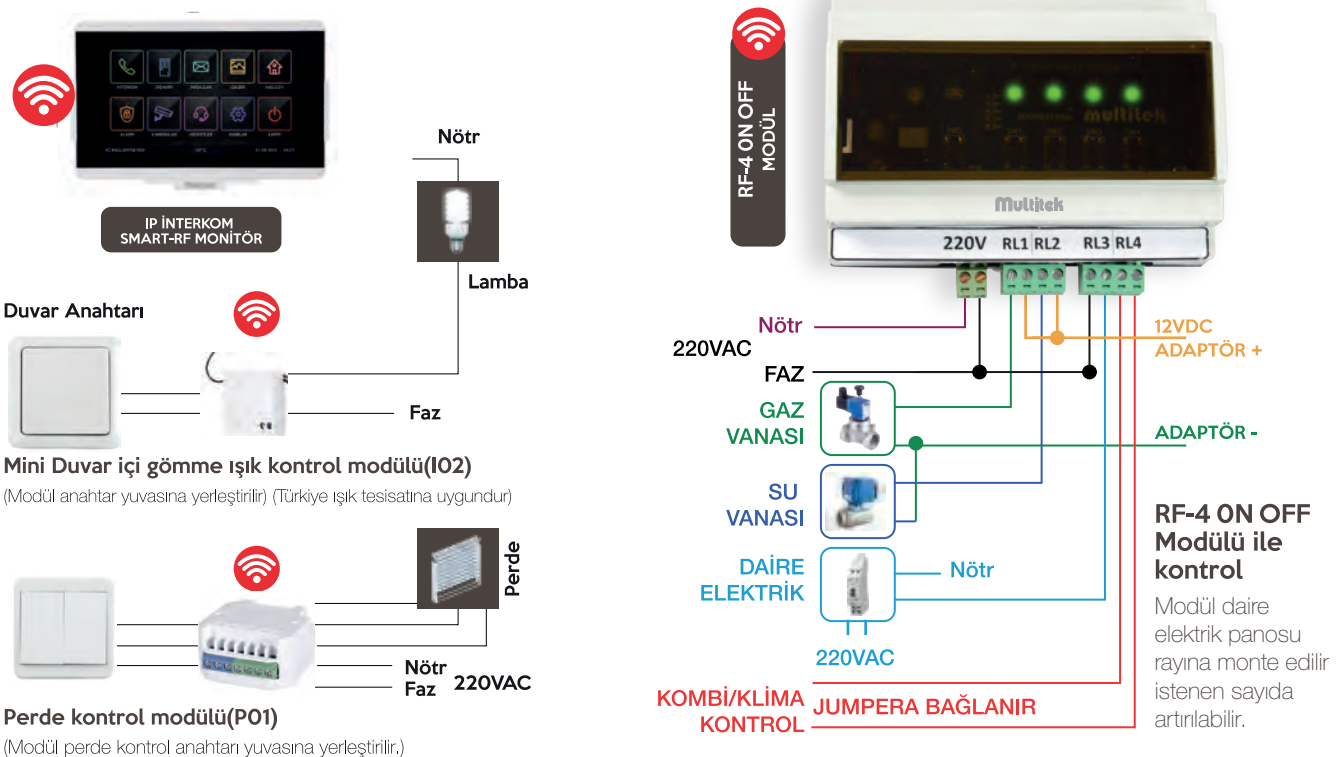

İstlenen sayıda, farklı kablosuz modül daire monitörüne kablosuz tanımlanır.

BİR DAİRE İÇİN RF KABLOSUZ MODÜLLERLE AKILLI EV YÖNETİMİ DİYAGRAMI

VIP102-SMART-RF



ALARM YÖNETİMİ

KABLOLU / KABLOSUZ ALARM DEDEKTÖRÜ



GÜVENLİK KAMERALARI



IP İTERKOM BAĞLANTISI



İNTERNET

KAPI PANELİ



Daire içinde istenen sayıda kablosuz modül (AÇ/KAPA, IŞIK, PERDE v.s.) daire monitörüne tek bir dokunuşla tanıtılır.

Benzer yapı apartman / site içindeki bütün dairelere uygulanır. Şifrelemeden dolayı karışma mümkün değildir.

Her daire kendi akıllı ev özelliklerini "Firewall" özellikli router vasıtasıyla kontrol edebilir. Kontrol sadece sisteme tanıtılan cep telefonları ile mümkündür.



IP İTERKOM SİSTEMLERİ (LINUX)

LINUX IP İTERKOM SİSTEMLERİ

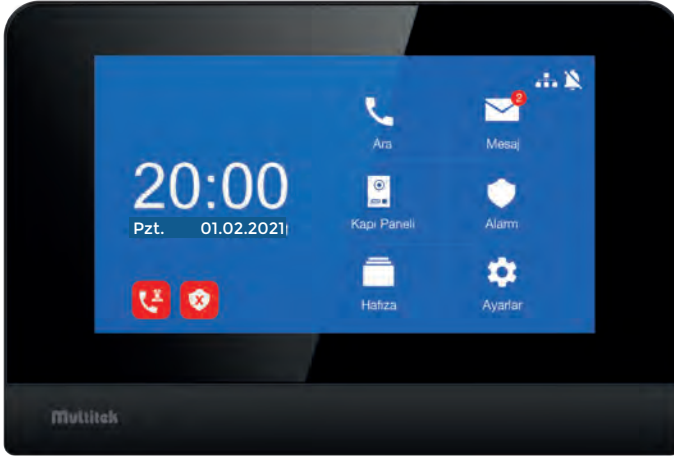

LINUX İŞLETİM SİSTEMLİ IP İTERKOM SİSTEMİ ÖZELLİKLERİ

- Sınırsız sayıda daire, kat, site birimini kolayca bağlama
- Ek bir altyapı (server vb) gereksinimi olmadan ağ kurma
- Daire sayısından bağımsız olarak yüksek ses ve görüntü kalitesi
- Ethernet (PoE) CAT6 kablo ile ağ bağlantısı
- İnterkom özelliği ile daireleri ve bütün birimleri sınırsız arama
- Kapı panelinden dairelere sesli mesaj bırakabilme
- Tek dokunuşla güvenlik, kapıcı arama ve kapılara bağlanma
- Farklı birimlerden gelen çağrıların farklı melodi ile çalması
- 4/5 rakamlı numaralama planı
- Bahçe kapısından daireleri arama
- Sesli mesajlar ile arayanı yönlendirme (çevrilen rakamlar, meşgul v.s sesle ifade)
- Kapıdan gelen aramaların 100 adet resmini kayıt etme (SD kart ile sınırsız)
- Şifre veya proksimite/mifare kart ile kapıyı açma
- 4 zonlu alarm özelliği. Alarmı güvenlik konsoluna bildirme
- Asansör cihazı bağlantısı (özel yazılımlı standart monitor)
- IP kameralar ile güvenlikten aramalarda görüntü aktarımı
- Çevre IP kameraları izleme (IP kamera özelliklerini sorunuz)
- Bilgisayarlı kart yönetim yazılımı (CMS)
- Toplu mesaj gönderme özelliği

KURULUM HAKKINDA GENEL BİLGİ

Sistem 4 farklı cihaz ve kablodan oluşur.

DAİRE MONİTORU, KAPI PANELİ, PoE SWITCH ve ADAPTÖR.









Bütün cihazlar CAT6 kablo (veya çok uzun mesafe için FİBER) ile PoE SWITCH'e bağlanır. Daire sayısına bağlı olmaksızın ses ve video bütün dairelerde aynı kalitede ve mükemmeldir.

Sınırsız sayıda daire, kapı paneli, asansör, kapıcı, güvenlik, güvenlik kamerası vb. Ethernet switch'e benzer şekilde bağlanır. Hepsi enerjisini PoE switch'ten alır.

MULTİTEK LINUX IP İTERKOM SİSTEMİNİ KURMAK, SERVİS VERMEK İÇİN HİÇBİR ÖZEL EĞİTİME, BİLGİYE GEREK YOKTUR. KURULUM İÇİN ÖZEL BİR PROGRAM VEYA SERVER GEREKMEZ.

Cihaz	Model Adı	Sipariş Kodu	Açıklama	KDV Hariç Birim Fiyat (TL)
	LIK-35	9G 06 01 0001	3.5" LCD, 2 Mp KAMERALI, METAL BUTONLU ALÜMİNYUM KAPI PANELİ <ul style="list-style-type: none"> • Gece görüş LEDleri • Tek tuşla güvenlik, kapıcı arama • İsim rehberi • Her daireye özel kapı açma şifresi • Kapıyı şifre ve proximity kartla açma • Aranılan daire evde yoksa kapı panelinden sesli mesaj bırakabilme • Sesli arama ikazı (meşgul, arıyor vs) • CAT6 kablo ile PoE bağlantı • Sıva altı montaj Boyutlar: 318x130x51mm	7.500
	LIM-70	9G 06 00 0001	DAİRE MONİTÖRÜ (Alarm özelliği) <ul style="list-style-type: none"> • 800X480 pixel 7"LCD, kapasitif dokunmatik ekran • Daireler arası sınırsız görüşme • Arama tipine göre farklı zil sesleri • Aramaların resim kaydı (100 adet) • Bir daireye 3 adet paralel monitor bağlama. Mesaj alma ve gönderme • Acil arama butonu Beni rahatsız etme • CAT6 kablo ile PoE bağlantı • 4 zonlu alarm özelliği dahil • Sıva üstü montaj Boyutlar: 210x140x20 mm Not: Aynı monitör asansör cihazı olarak da kullanılır.	2.700
	LIM70-V	9G 06 00 0002	LIM-70 İÇ KAPI PANELİ BAĞLAMA MODÜLÜ İLE BERABER <ul style="list-style-type: none"> • 4 telli iç kapı paneli ile çalışan LIM-70 daire monitörü 	3.200
	LI-GUV01	9G 06 02 0001	GÜVENLİK KONSOLU <ul style="list-style-type: none"> • 7" TFT LCD, kapasitif dokunmatik ekran • Ahizeli görüşme • Arayan/Aranılan daire kaydı • Dairelere toplu mesaj gönderme • CCTV kamera bağlantısı • CAT6 kablo ile PoE bağlantı • Masa üstü montaj Boyutlar: 326x206x56 mm	8.000
	LIP-03	9G 06 01 0004	DAİRE ÖNÜ/VİLLA KAPI PANELİ NC/NO kapı açma rölesi <ul style="list-style-type: none"> • 900 TVline, 120 derece kamera • Gece görüş LED'leri • Ses ayarı • Mekanik daire arama butonu • 4 kablo ile monitöre bağlantı • Sıva üstü montaj (çevirme aparatı içinde) Boyutlar: 40x124 x25 mm	2.000
	RL-B43M-P	7G 06 02 0021	DAİRE ÖNÜ/VİLLA KAPI PANELİ (Kapı açma rölesi yok) Gece görüş LED'li <ul style="list-style-type: none"> • 700 TVline, 55 derece kamera • Mekanik daire arama butonu • 4 kablo ile monitöre bağlantı Boyutlar: 104x180x54 mm	1.500
	LINUX KAMERA	2B 16 05 0004	LINUX IP KAMERA (BASE LINE) <ul style="list-style-type: none"> • H265, 2Mp, Bullet kamera • 3.6 mm lens / M12 • 1/2.9" CMOS sensör • DC12V (adaptör dahil değil) Dikkat: Varsa mevcut kameranızın sisteme uygunluğunu sorunuz.	3.000

LINUX IP İTERKOM SİSTEM AKSESUARLARI

Cihaz	Model Adı	Sipariş Kodu	Açıklama	KDV Hariç Birim Fiyat(TL)
	PS-18E	7G 06 01 0003A	18VDC/3.3A ADAPTÖR (Sistem enerji kaynağı) 6 adet interkom cihazı besleyebilir. Bir adet SWITCH8-PoE'ye bir adet verilir.	500
	RJ45 PLUG	9G 05 31 0001	KABLO TESİSATI İÇİN 50 MİKRO İNÇ ALTIN KAPLI KIRMIZI RENK PLUG. (Sorunsuz tesisat için gereklidir).	11
	PS19-SWITCH 8+2	9G 06 03 0001	ADAPTÖR 18VDC/120W VE 8 PORT SWITCH VE 2 ADET UP/DOWNLINK PORT birlikte (8 daireye 1 adet)	1.250
	SWITCH8-POE	9G 05 30 0001	POE 8'Lİ ETHERNET SWITCH Her port bir IP cihazını beslemede kullanılır	650
	SWITCH24-POE	9G 05 30 0002	POE 24'LÜ ETHERNET SWITCH Her port bir IP cihazını beslemede kullanılır.	3.000
	ASN1	9G 05 27 0003	ASANSÖR CİHAZI BAĞLANTI MODÜLÜ (2 ADET FİYATI) LIM-70 model daire monitörü asansöre takılabilir. ASN1 bağlantı modülü asansör içindeki monitörün asansörün devrelerini kullanmadan IP interkom ağına bağlanmasını sağlar. Asansör cihazı ile acil durumlarda güvenle bağlantı kurulur. Not1: Asansör içine bir adet PS-18E ayrıca ilave edilmelidir. Not2: Asansör monitöründe sadece 3 adet resim reklam olarak koşturulur. Video reklam desteklenmez.	250 USD
	PROK - K PROK - A MIFARE - K	7G 05 01 0004 7G 05 01 0005 7G 05 01 0006	PROXIMITY KART PROXIMITY ANAHTAR MIFARE KART	14 18 30
	LIK-35/DYF-35	9G 06 03 0002	YAĞMURLUK LIK-35 kapı paneli yağmurluk Not: Sıva üstü montaj içinde kullanılır.	840

NOT: Daire sayısı + kapı sayısı toplanıp 8'e bölerek switch adedi bulunur.



Multitek®



MULTİBUS GÖRÜNTÜLÜ DİYAFON SİSTEMLERİ

MULTİBUS

MULTIBUS GÖRÜNTÜLÜ DİYAFON SİSTEMLERİNİN STANDART ÖZELLİKLERİ

- Az enerji tüketen yeşil binalara uygun sistem.
- "Bas-Konuş-Bırak-Dinle" değil otomatik konuşmalı sistem
- Her daireye farklı kapı açma şifresi
- Kablolaması basit sistem:

Görüntüsüz	3 Kablo (3x0,20 mm ²)
Görüntüsüz ve Kapıclı	4 Kablo (4x0,20 mm ²)
Görüntülü	4 Kablo (80 Daireye kadar 2x1 mm ² + 2x0,5 mm ² veya CAT5/6, DT8)
Görüntülü ve Kapıclı	5 Kablo (80 Daireye kadar 2x1 mm ² + 3x0,5 mm ² veya CAT5/6, DT8)

Eski diyafonlu binaların mevcut kablolarını kullanarak veya yeni binalara CAT5 / CAT6 kablo çekerek (6 kat 40 daireye kadar) "Multibus" sistemini kurabilirsiniz.

- Gerek bina içinde, gerekse sitelerde,koaksiyel kablo kullanımını gerektirmeyen sistem

MULTIBUS GÖRÜNTÜLÜ DİYAFON SİSTEMLERİNİN SİSTEM ÖZELLİKLERİ

- Kapı ve güvenlikle görerek konuşun.
 - a - Bir bloktaki daire sayısı 256'ya kadar olabilir.
 - b - Bir sitedeki blok sayısı 32'ye kadar olabilir.
 - c - Bir bloktaki kapı sayısı 4'e kadar olabilir.
 - d - Bir bloktaki asansör sayısı 8'e kadar olabilir.
 - e - Sisteme en fazla 4 adet kamera bağlayabilme
- İki ses kanallı, gizlilikli sistem (Bir kanal kapı, diğer kanal kapıcı ve güvenlikle konuşma için)
- İsim aramalı, daire tuşlamalı, jumbo LCD ekranlı kapı panelleri
- Tuş takımlı veya butonlu kapı paneli
- Şifre veya kart kullanarak kapıyı açma
- Çok çeşitli görüntülü telefon ve diyafonlar
- Güvenlik telefonundan, arayan blok ve daireyi görme, istenen bir daireyi arama



130x310x27mm

MB-12



140x363x10mm

MB-11



137x367x18mm
(Yağmurluksuz)

MB-10



120x306x20mm

MB-05



MBT-70

204x127x21mm



MB-73

204x130x20,5mm



MB-74

204x130x20,5mm



MB-43

183x110x18mm

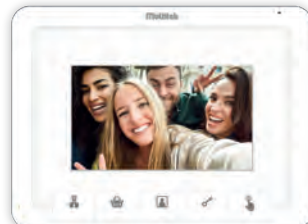

MB-45

160x120x25mm



MB-IF

90x210x40mm



MB-SES

120x90x15mm

GÖRÜNTÜLÜ VE KAPICILI BİR BİNA BAĞLANTI DİYAGRAMI

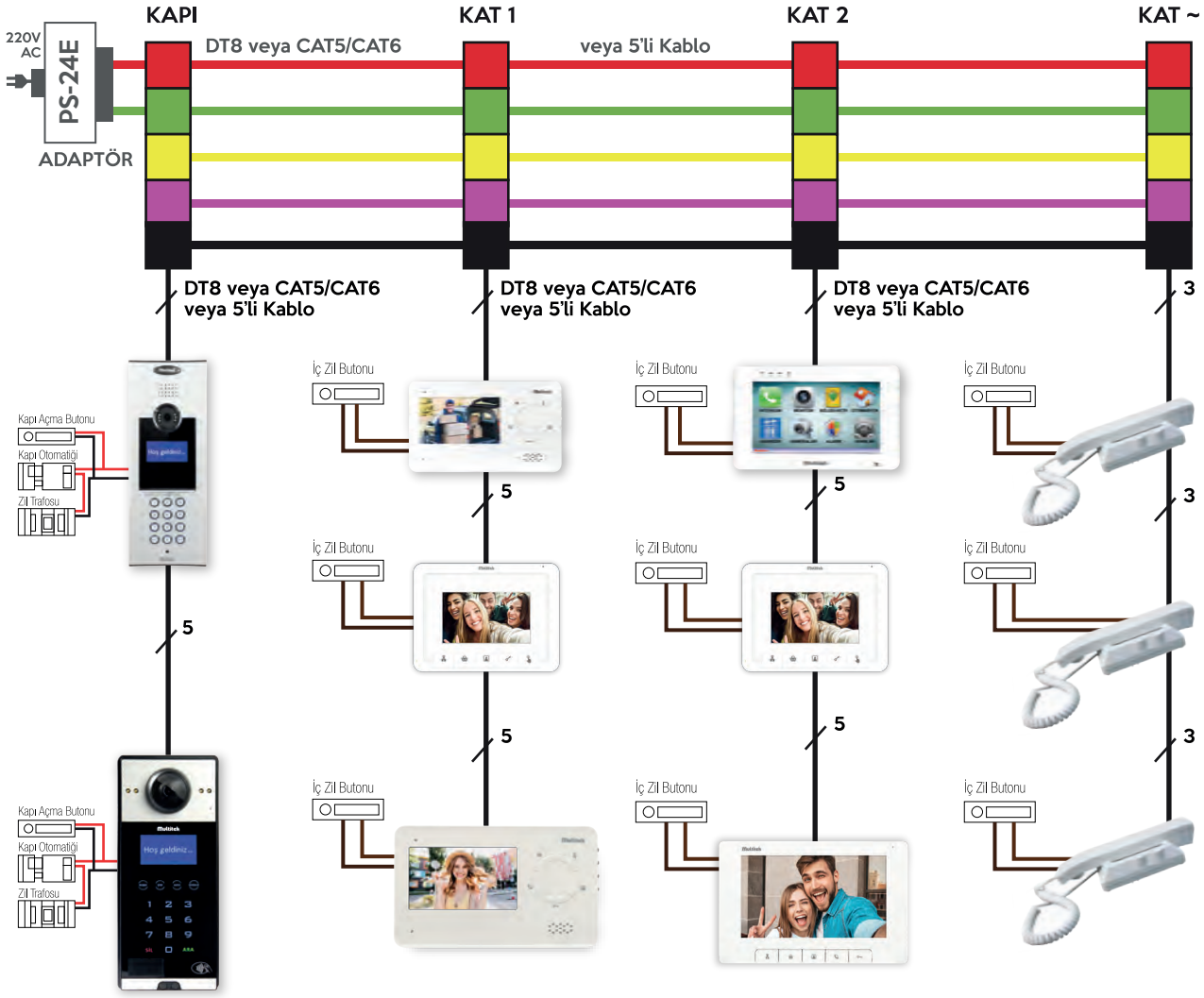

Standart özellikler:

- Kapı ile görüntülü konuşma
- Kapıcı ile konuşma
- Güvenlikle görüntülü konuşma
- Elektronik gizlilik
- Kapı otomatığı
- Kabloları rengi rengine bağlantı
- Kapı veya harici kamera seçme özelliği

Not: Yukarıdaki diyagramda;

- Kolon tipi tesisatta 1 adet video kuvvetlendirici
- Buat tipi tesisatta her kata 1 adet MB-DIST video dağıtıcı kullanılır

Multibus Kablo

- 80 daireye kadar H03VH-H 2x1 mm2 KPD-V 3X0.5 mm2
- 40 daireye kadar H03VH-H 2x1 mm2 KPD-V 3X0.5 mm2 veya CAT5/-CAT6 veya DT8

Sitelere Ek Özellikler (MB-160 Bağlantısı)

- İstenilen sayıda güvenlik, sosyal tesis telefonunu bağlama
- Blokların aynı anda güvenlikle konuşabilmesi
- Güvenliğin arayan blok ve daireyi görmesi ve kaydı
- Güvenlik, sosyal tesislerin daireleri arayabilmesi
- Dairelere 3 adet güvenlik ve 4 çevre kamerası aktarma
- Blok daireleri arasında güvenlik aktarmalı görüşme
- Blokların MB-160 santralına bir çift kablo ile bağlantısı
- Ortak bahçe kapılarında bloklardaki daireleri arama özelliği



Multitek®

Şifrematik 6000 KARTLI VE ŞİFRELI GİRİŞ CİHAZI

Geniş kapasitesi ve sağlam yapısı ile hizmete hazır!

IP67 koruma sınıfı ile yağmura, suya ve toza geçit yok!



**1.100 TL
+
KDV**

- IP67 koruma sınıfına sahip,
• tüm hava koşullarına uygun,
yağmur ve tozdan etkilenmez
- Hem proksimiti kartlı hem şifreli geçiş
- 6000 adet şifre ve kart kapasitesi
- 6 haneye kadar şifre üretebilme
- Master kart ile kolay tanımlama
- Çalışma gerilimi 12VDC olup
• çalışması için adaptör gerekir.
(PS13E adaptör 400 TL + KDV)

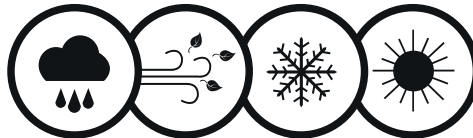





MULTİBUS DAİRE DİYAFONLARI

Cihaz	Model Adı	Sipariş Kodu	Açıklama	KDV Hariç Birim Fiyat (TL)
	MBT-70B	Beyaz 9G 01 00 0020B	7" DOKUNMATİK EKРАН, HF KONUŞMALI Asansör çağırma özelliği (modül ile) Daire kodlaması ekran üzerinden Ekran üzerinden daire şifresi belirleme	2.600
	MBT-70B-SMART	Beyaz 9G 01 01 0020B	7" DOKUNMATİK EKРАН ALARM VE AKILLI EV ÖZELLİKLİ 4 Zon alarm ve akıllı ev özelliği Her tip, sınırsız sayıda alarm dedektör bağlama Evdeyim, evde yokum senaryoları Alarmda güvenlik konsoluna bilgi gönderme. Boyutlar: 204x127x21 mm	2.750
	MB-74B	Beyaz 9G 01 04 0001B	7" LCD HF KONUŞMALI Yatay montaj, 3 zil seçmeli Kapıcı, güvenlik görüşmeli Çok kamera seçmeli Boyutlar: 204x130x20.5 mm	1.450
	MB-74S	Siyah 9G 01 04 0001S		
	MB-45B	Beyaz 9G 01 03 0001B	4.3" EKРАН Yatay montaj 3 zil seçmeli Kapıcı güvenlik görüşmeli Çok kamera seçmeli Boyutlar: 160x120x25mm	875
	MB-45S	Siyah 9G 01 03 0001S		
	MB-43B	Beyaz 9G 01 00 0021B	4.3" EKРАН, HF KONUŞMALI Yatay montaj 3 zil seçmeli Kapıcı güvenlik görüşmeli Çok kamera seçmeli 18 mm inçelik Boyutlar: 183x110x18 mm	1.050
	MB-43S	Siyah 9G 01 00 0021S		1.150
	MBA-40SB	9G 01 00 0005	4" SİYAH/BEYAZ EKРАН 5 zil seçmeli, Ahizeli Kapıcı, güvenlik görüşmeli Çok kamera seçmeli Boyutlar: 207x220x50 mm	750
	IP-AS-CALL	9G 05 27 0001	ASANSÖR ÇAĞIRMA MODÜLÜ (Her bir bloğa bir adet) Dairelerden asansörü kata çağırma için kullanılır.	3.500
	MB-IF	9G 01 01 0002	SESLİ DİYAFON, AHİZELİ Kapıyı açar ve kapıcıyı arar Boyutlar: 90x210x40 mm	580
	MB-SES	9G 01 00 0014	SESLİ DİYAFON HF Kapıyı açar ve kapıcıyı arar Boyutlar: 120x90x15 mm	580
	MB-AS	9G 01 01 0003	ACİL ASANSÖR SETİ Asansör kabinine takılan, güvenlik veya kapıcıyı arayan set	1.250



MULTIBUS KAPI PANELLERİ

Cihaz	Model Adı	Sipariş Kodu	Açıklama	KDV Hariç Birim Fiyat (TL)
	MB-12	9G 02 01 0025	KAMERA AÇISI AYARLANABİLİR, SIVA ÜSTÜ MONTAJ, JUMBO LCD EKLANLI, DOKUNMATİK BUTONLU Renkli kamera İsim kayıt bulma özelliği Su, toz sızdırmaz (IP65) Boyutlar: 130x310x27 mm KARTLI(PROKSi) GEÇİŞ ÖZELLİĞİ DAHİL Not: Çevirme aparatına ihtiyaç duymaz.	4.000
 MB-DYF40 MB-DYF40S	MB-DYF40	Beyaz 9G 02 02 0005 Siyah 9G 02 02 0006	4" EKLANLI DOKUNMATİK BUTONLU Renkli kamera Kolay kullanımlı tasarım RGB ışıklı led ile renk ayarlayabilme Su, toz sızdırmaz (IP65) Boyutlar: 141x369x14 mm (Duvar üstü) KARTLI (PROKSi) GEÇİŞ ÖZELLİĞİ DAHİL	5.200
	IS-40	Beyaz 7G 03 40 0007 Siyah 7G 03 40 0002	KAPI PANELİ IŞIKLI ÇERÇEVE 70 adet RGB LED renk ayarlayabilme	1.400
	IS-50	9G 05 21 0002	IŞIKLI ÇERÇEVE (Siva üstü montaj için)	2.500
	ACI-30	9G 05 21 0003	ÇEVİRME APARATI	840
 MB-11 MB11-YAGMURLUK MB11-KASA MB11-CEVIRME	MB-11	9G 02 01 0002	JUMBO LCD EKLANLI, METAL TUŞ TAKIMLI, IŞIKLI Renkli kameralı İsim kayıt bulma özelliği Boyutlar: 140x363x10 mm (Duvar üstü) KARTLI (PROKSi) GEÇİŞ ÖZELLİĞİ DAHİL (Kör kasa dahil değil)	5.000
	MB11-KASA	7G 03 10 0014	MB-11 DUVAR İÇİ KÖR KASA Siva altı metal plaka	180
	MB11-YAGMURLUK	7G 03 10 0013	YAĞMURLUK Yağmurluk veya DYF-11 kör kasanın sadece biri kullanılır.	720
	MB11-CEVIRME	9G 02 01 0011	ÇEVİRME APARATI (Kör kasa gerekmez) MB11 için çevirme aparatı	840
	IS-50-MB11	9G 02 01 0024	IŞIKLI ÇERÇEVE (Siva üstü montaj için) LED ışık için 12V adaptör kullanılmalıdır.	2.500

KAPI PANELLERİ

Cihaz	Model Adı	Sipariş Kodu	Açıklama	KDV Hariç Birim Fiyat (TL)		
 MB-10 DYF-K1  DYF-B MB-10-ALI	MB-10	9G 02 01 0001	JUMBO LCD EKSPANLI, IŞIKLI telefon tuş takımlı, renkli kameralı, isim kayıt bulma özelliği Boyutlar:137x365x18 mm(Duvar üstü)	3.500		
		9G 02 01 9999	KARTLI GEÇİŞ ÖZELLİKLİ	3.700		
	MB-09	9G 02 01 0010	KAMERASIZ KAPI PANELİ (sadece görüntüsüz görüşmeli)	3.300		
		9G 02 01 9998	KARTLI GEÇİŞ ÖZELLİKLİ	3.500		
	DYF-B	7G 03 10 0005	PLASTİK KASA Sıva altı plastik kasa	130		
	DYF-K1	7G 03 10 0004	YAĞMURLUK Yağmurluk veya plastik kasadan biri kullanılır.	720		
	DYF10-CEV	9G 02 01 0009	ÇEVİRME APARATI	840		
MB-10-ALI-B	7G 03 10 0009	DUVAR ÜSTÜ MONTAJ İÇİN 28x56 cm ışıklı alüminyum panel (Büyük)	1.900			
 MB-05  MB-05-İSİM MB-05-XX	MB-05	9G 02 05 0000	ALÜMİNYUM METAL TUŞ TAKIMLI Işıklı, renkli kameralı Boyutlar:120x330x20 mm (Sıva üstü)	3.500		
	MB-05-İSİM	9G 02 05 0003	İSİMLİK Daire isimliği	800		
	DYF-K5	7G 03 10 0015	YAĞMURLUK	720		
	DYF05-CEV	9G 02 01 0008	ÇEVİRME APARATI	840		
	MB-05-XX	MB-05 BUTONLU PANEL. Her çift buton için fiyata 80.00 TL ekleyiniz				
			Model	Daire Sayısı		
		9G 02 05 0012	MB-05-12	1-2	3.580	
		9G 02 05 0034	MB-05-34	3-4	3.660	
		9G 02 05 0056	MB-05-56	5-6	3.740	
		9G 02 05 0078	MB-05-78	7-8	3.820	
		9G 02 05 0910	MB-05-910	9-10	3.900	
		9G 02 05 0000+	9G 02 05 1112	MB-05-1112	11-12	3.980
		9G 02 05 0000+	9G 02 05 1314	MB-05-1314	13-14	4.060
		9G 02 05 0000+	9G 02 05 1516	MB-05-1516	15-16	4.140
9G 02 05 0000+	9G 02 05 1718	MB-05-1718	17-18	4.220		
9G 02 05 0000+	9G 02 05 1920	MB-05-1920	19-20	4.300		
 MB-03  MB-03-İSİM MB-03-XX	MB-03	9G 02 03 0000	ALÜMİNYUM METAL TUŞ TAKIMLI (sadece ses için) Boyutlar:120x260x20 mm (Sıva üstü)	2.000		
	MB-03-İSİM	7G 02 06 0001	İSİMLİK	700		
	DYF-K3	7G 03 10 0006	YAĞMURLUK	720		
	MB-03-XX	MB-03 BUTONLU PANEL. Her çift buton için fiyata 80.00 TL ekleyiniz				
			Model	Daire Sayısı		
		9G 02 03 0012	MB-03-12	1-2	2.080	
		9G 02 03 0034	MB-03-34	3-4	2.160	
		9G 02 03 0056	MB-03-56	5-6	2.240	
		9G 02 03 0078	MB-03-78	7-8	2.320	
		9G 02 03 0910	MB-03-910	9-10	2.400	
		9G 02 03 0000+	9G 02 03 1112	MB-03-1112	11-12	2.480
		9G 02 03 0000+	9G 02 03 1314	MB-03-1314	13-14	2.560
		9G 02 03 0000+	9G 02 03 1516	MB-03-1516	15-16	2.640
	9G 02 03 0000+	9G 02 03 1718	MB-03-1718	17-18	2.720	
9G 02 03 0000+	9G 02 03 1920	MB-03-1920	19-20	2.800		

MULTIBUS KAPI PANELLERİ

Cihaz	Model Adı	Sipariş Kodu	Açıklama	KDV Hariç Birim Fiyat (TL)	
 <p>MB-04 XX</p>	MB-04-XX		ALÜMİNYUM, METAL ZİL BUTONLU Renkli, kameralı, zil butonlu, ışıklı, Her ilave çift buton için 80.00 TL ekleyiniz. Güvenlik bağlantısı yok, çoklu kapı bağlanmaz, kapıcı bağlanmaz. Not: MB-09M-PA veya LIP-03-PA iç kapı paneli (V tip) olarak kullanılan, villa set kapı panelidir.		
			Model	Daire Sayısı	
		7G 02 04 0001	MB-09M-PA veya LIP-03-PA	1	1.500
		9G 02 04 0012	MB-04-12	1-2	2.000
		9G 02 04 0034	MB-04-34	3-4	2.080
		9G 02 04 0056	MB-04-56	5-6	2.160
		9G 02 04 0078	MB-04-78	7-8	2.240
		9G 02 04 0910	MB-04-910	9-10	2.320
		9G 02 04 1112	MB-04-1112	11-12	2.400
		9G 02 04 1314	MB-04-1314	13-14	2.480
		9G 02 04 1516	MB-04-1516	15-16	2.560
9G 02 04 0012 +	9G 02 04 1718	MB-04-1718	17-18	2.640	
9G 02 04 0034 +	9G 02 04 1920	MB-04-1920	19-20	2.720	
 <p>MB-02 XX</p>	MB-02-XX		ALÜMİNYUM, METAL ZİL BUTONLU Sadece sesli, zil butonlu, ışıklı. Her ilave çift buton için 80.00 TL ekleyiniz. Güvenlik bağlantısı yok, çoklu kapı bağlanmaz, kapıcı bağlanmaz.		
			Model	Daire Sayısı	
		9G 02 02 0012	MB-02-12	1-2	1.600
		9G 02 02 0034	MB-02-34	3-4	1.680
		9G 02 02 0056	MB-02-56	5-6	1.760
		9G 02 02 0078	MB-02-78	7-8	1.840
		9G 02 02 0910	MB-02-910	9-10	1.920
KARTLI GEÇİŞ ÖZELLİĞİ İÇİN KARTLAR					
Proximity Kart	PROK-K	7G 05 01 0004	Proximity Kart	14	
Proximity Anahtar	PROK-A	7G 05 01 0005	Proximity Anahtar	18	
Mifare Kart	MIFARE-K	7G 05 01 0006	Mifare Kart	30	

MULTİBUS AKSESUARLAR

Cihaz	Model Adı	Model Kodu	Açıklama	KDV Hariç Birim Fiyat (TL)
	ŞİFEMATİK 6000	8H 04 01 0003	ŞİFEMATİK (ŞİFRE VE KARTLI) Kapı açmak için 6000 adet şifre kaydedilen tuş takımı (IP67 korumalı) 12VDC/1A (PS13) adaptör gerekir 400 TL + KDV (Sayfa 38)	1.100
	VIDEO YÜKSELTİCİ	9G 02 01 0004	VIDEO YÜKSELTİCİ Video yükseltici (1 giriş - 4 çıkışlı) Not: Daireden daireye geçen kablolamada 30 daireye kadar 1 adet verilir.	500
	MB-DIST	9G 02 01 0003	VIDEO DAĞITICI Video dağıtıcı buat tipi (Her kata 1 adet)	175
	MC111-G	9G 03 00 0010	GÜVENLİK KONSOLU Büyük LCD ekranlı Arayan daireyi, blok numarasını gösterir 99 arama, 18 arama hafızası	1.600
	CMOS-DF500 (Bullet) NVWSAIR30 (Dome) NIR03 (Dome)	2B 09 01 0014 2B 09 03 0004 2B 09 03 0006	HARİCİ GÜVENLİK KAMERASI Gece görüşlü (PS13E 12 VDC Adaptör gerekir)	1.600
	PS-18E veya PS-24E veya PS-12E	7G 06 01 0003A 7G 06 01 0006 7G 06 01 0008	GÜÇ KAYNAĞI(60W)(18 veya 24VDC) Güç kaynağı 60W SMPS adaptör (25 adet 4.3" monitör için 1 adet, 15 adet 7" monitör için 1 adet) Dikkat: Aynı tesisatta PS-24E ve PS18E kullanılamaz.	500
	FS-4201SR	9G 03 00 0002	PASİF VIDEO İLETİCİ (alma/gönderme aynı tip) (2 adet) İki adet FS-4201SR arasındaki UTP kablo mesafesi azami 400 m olabilir.	400
	FS-4401R	9G 03 00 0003	AKTİF VIDEO İLETİCİ (alma) (1 giriş - 2 çıkışlı) FS-4401SR ve FS-4401R arasındaki UTP kablo mesafesi azami 700 m olabilir.	900
	FS-4401S	9G 03 00 0004	AKTİF VIDEO İLETİCİ (gönderme) (1 giriş - 1 çıkışlı) FS-4401S ve FS-4401R arasındaki UTP kablo mesafesi azami 1200 m olabilir.	900
	MON-DUV	Beyaz 9G 02 01 0019 Siyah 9G 02 01 0018	DUVAR KAPAMA PLAKASI Duvar boşluğu kapama plakası (220x220x3 mm)	150
	V-ISO	2B 04 05 0002	VIDEO İZOLATÖR (Blok başına 1 adet x harici kamera)	800
	GÜVENLİK BAĞLANTI MODÜLÜ	9G 05 27 0006	GÜVENLİK BAĞLANTI MODÜLÜ Kapı paneline ihtiyaç duymayan, güvenliği olan sitelere blok bağlantı modülü (sesli)	1.000

PAKET FİYATLAR HAKKINDA NOTLAR

Paket fiyatları tek binaya göre hesaplanmıştır.

Paket fiyatlara sadece monitör, besleme ünitesi, zil paneli ve kör kasa dahildir. Diğer parçalar hariçtir.

MB-10 siva altı takılacaksa siva altı DYF-B (PLASTİK KASA) 130 TL paket fiyata dahildir.

MB-10 siva üstü takılacaksa DYF-K1 (YAĞMURLUK) 720 TL eklenmeli kör kasa fiyatı çıkarılmalıdır.

Dikey kablolama için fiyatlara bir adet VIDEO YÜKSELTİCİ 500 TL eklenmelidir.

Yatay kablolama için her kata bir MB-DIST (VIDEO DAĞITICI) 175 TL eklenmelidir.

Güç kaynağı olarak 25 adet MB-43 / MB-45 için 1 adet PS24E, 50 daireye kadar 2 adet PS24E kullanılır.

Güç kaynağı olarak 15 adet MB-74 / MBT-70 için 1 adet PS24E verilir.

MULTİBUS PAKET TL FİYAT LİSTESİ (TL, KDV hariç)

Detaylar için sayfa 28'deki "PAKET FİYATLARI HAKKINDA NOTLAR"ı bakınız.

Daire Sayısı	Görüntülü: 4.3" Renkli		Görüntülü: 4.3" Renkli		Görüntülü: 7" Renkli Buton Dokunmatik		Görüntülü: 7" Renkli Ekran Dokunmatik		Sesli	
	MB-12	MB11	MB-12	MB11	MB-12	MB11	MB-12	MB11	MB02-XX	MB03+HSNLK
1	5.550	6.730	5.375	6.555	5.005	7.130	5.580	7.100	2.680	3.780
2	6.600	7.780	6.250	7.430	5.880	8.580	7.030	9.700	3.260	4.360
3	7.650	8.830	7.125	8.305	6.755	10.030	8.480	12.300	3.920	4.940
4	8.700	9.880	8.000	9.180	7.630	11.480	9.930	14.900	4.500	5.520
5	9.750	10.930	8.875	10.055	8.505	12.930	11.380	17.500	5.160	6.100
6	10.800	11.980	9.750	10.930	9.380	14.380	12.830	20.100	5.740	6.680
7	11.850	13.030	10.625	11.805	10.255	15.830	14.280	22.700	6.400	7.260
8	12.900	14.080	11.500	12.680	11.130	17.280	15.730	25.300	6.980	7.840
9	13.950	15.130	12.375	13.555	12.005	18.730	17.180	27.900	7.640	8.420
10	15.000	16.180	13.250	14.430	12.880	20.180	18.630	30.500	8.220	9.000
11	16.050	17.230	14.125	15.305	13.755	21.630	20.080	33.100	8.880	9.580
12	17.100	18.280	15.000	16.180	14.630	23.080	21.530	35.700	9.460	10.160
13	18.150	19.330	15.875	17.055	15.505	24.530	22.980	38.300	10.120	10.740
14	19.200	20.380	16.750	17.930	16.380	25.980	24.430	40.900	10.700	11.320
15	20.250	21.430	17.625	18.805	17.255	27.430	25.880	43.500	11.360	11.900
16	21.300	22.480	18.500	19.680	18.130	29.380	27.830	46.600	11.940	12.480
17	22.350	23.530	19.375	20.555	19.005	30.830	29.280	49.200	12.600	13.060
18	23.400	24.580	20.250	21.430	19.880	32.280	30.730	51.800	13.180	13.640
19	24.450	25.630	21.125	22.305	20.755	33.730	32.180	54.400	13.840	14.220
20	25.500	26.680	22.000	23.180	21.630	35.180	33.630	57.000	14.420	14.800
21	26.550	27.730	22.875	24.055	22.505	36.630	35.080	59.600	15.080	15.380
22	27.600	28.780	23.750	24.930	23.380	38.080	36.530	62.200	15.660	15.960
23	28.650	29.830	24.625	25.805	24.255	39.530	37.980	64.800	16.320	16.540
24	29.700	30.880	25.500	26.680	25.130	40.980	39.430	67.400	16.900	17.120
25	30.750	31.930	26.375	27.555	26.005	42.430	40.880	70.000	17.560	17.700
26	32.300	33.480	27.750	28.930	27.380	43.880	42.330	72.600	18.640	18.780
27	33.350	34.530	28.625	29.805	28.255	45.330	43.780	75.200	19.300	19.360
28	34.400	35.580	29.500	30.680	29.130	46.780	45.230	77.800	19.880	19.940
29	35.450	36.630	30.375	31.555	30.005	48.230	46.680	80.400	20.540	20.520
30	36.500	37.680	31.250	32.430	30.880	49.680	48.130	83.000	21.120	21.100

MULTIBUS ÇOKLU GÜVENLİK KONUŞMA SİSTEMİ ÖZELLİKLERİ

SİSTEM GEREKSİNİMLERİ:

Birden fazla güvenliği, sosyal tesisleri bulunan bir siteye standart BUS SİSTEM'i kurulursa, kullanıcılar çok sıkıntılarla karşılaşır ve istedikleri performansı elde edemezler.

Multibus gibi, BUS SİSTEM'lerinin kurulduğu bir sitede, birden fazla güvenlik ve sosyal tesis varsa, blokların birbirine santral sistemi ile bağlanması gerekir.

Sıkıntılar özette;

- Bütün daireler sadece tek bir güvenliğe bağlanabilir, ikinci bir güvenliği veya sosyal tesisleri arayamaz.
- Bir daire güvenlikle konuşurken başka hiçbir daire güvenliğe bağlanamaz, sistem blokedir.
- Güvenlik bir daireyi aradığında, diğer dairelerin hiç biri başka bir güvenliğe bağlanamaz, sistem bloke olur.

Toplayıcı santralla birbirine bağlanan Multibus Sistemi'nin özellikleri aşağıda verilmektedir.

- Daireler tayin edilen güvenlikle bir butona basarak konuşabilir.
- Her bir blok, bir anda bir güvenlik ile konuşabilir.
- Bir güvenliğe birden fazla telefon takılabilir, güvenlik birisi ile konuşurken başka bloklar ararsa yanındaki diğer telefonlar çalar. Güvenliğin kendisi veya yardımcısı diğer aramaya cevap verebilir.
- Daireler güvenlik aktarmalı olarak sosyal tesislere ve diğer güvenliklerle konuşabilir.
- Güvenlikler ve sosyal tesisler birbiri ile sınırsız görüşebilir.
- Bir bloktaki bir daire başka bir bloktaki daire ile güvenlik aktarmalı olarak görüşebilir.
- Güvenlik veya sosyal tesisler istediği bloktaki bir daireyi doğrudan numarasını çevirerek arayabilir.
- Ortak bahçe kapılarında bloktaki daireler aranabilir.

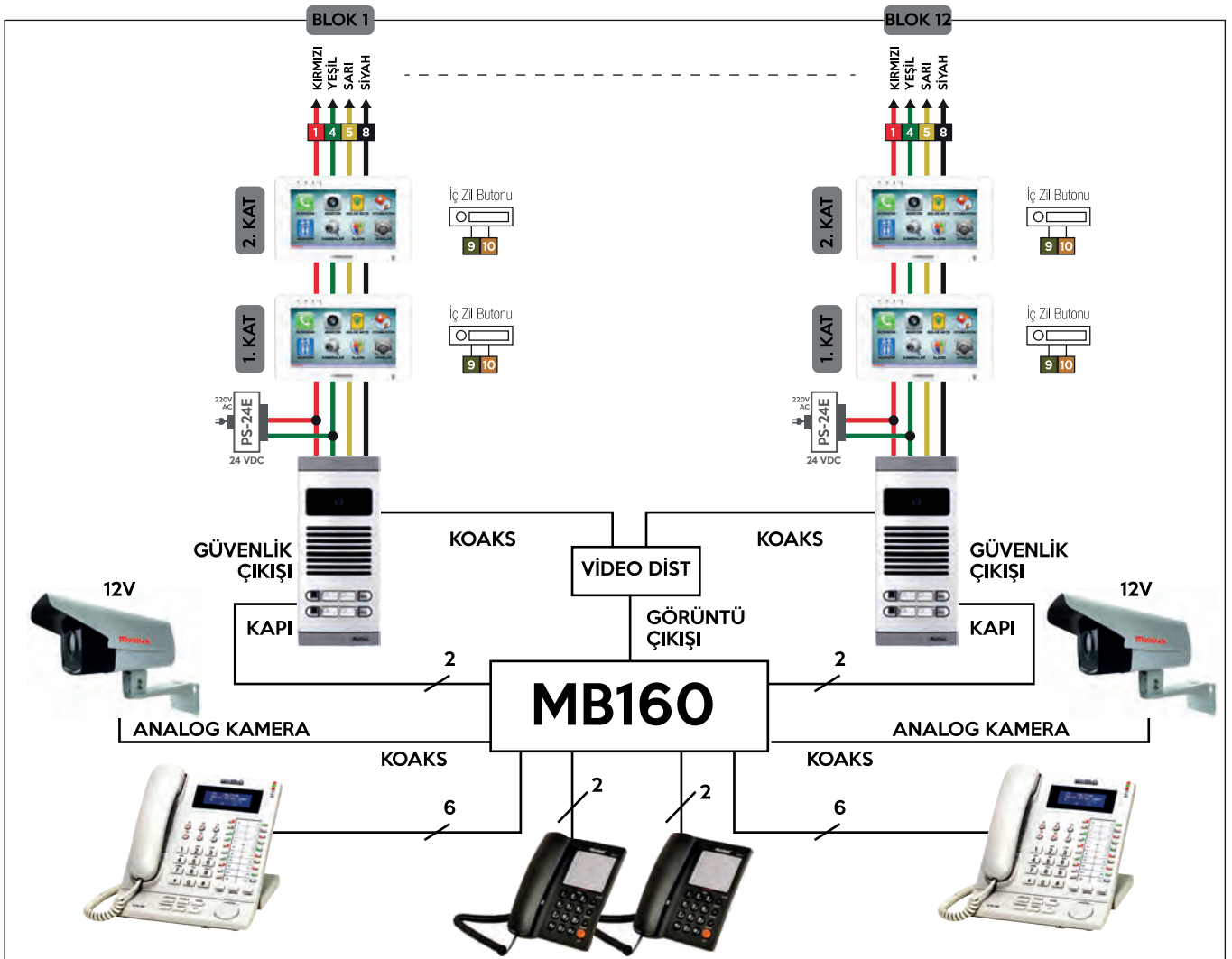

MB-160 BAĞLANTI SANTRALLARI FİYAT LİSTESİ

Model Adı	Sipariş Kodu	Açıklama	KDV Hariç Birim Fiyat (TL)
MB-160-616	7G 00 01 0002	6 Blokluk Sistem	9.500
MB-160-1216	-	12 Blokluk Sistem	12.000
MB-300-2816	-	28 Blokluk Sistem	28.400

SİTE ÖZELLİĞİ (Çoklu Güvenlik, Sosyal Tesis, Kamera Bağlantı Aksesuarları)

APT-160-KAMERA 2-3	7G 03 00 0004	3 Güvenlik kamerası ayırma modülü	700
KTS 500	6F 02 00 0018B	Güvenlik resepsiyon telefonu	2.100

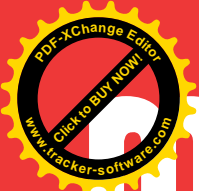

Multitek®



VILLASET

RENKLİ GÖRÜNTÜLÜ VILLASET SİSTEMLERİ

RENKLİ GÖRÜNTÜLÜ VİLLASET SİSTEMLERİ

Villaset'ler bir kapı paneli, bir daire monitörü ve bir adaptörden meydana gelir.

Kapı paneli ve daire monitörü birbirine 4x0.25 mm kablo ile bağlanır. (İki kablo besleme adaptörüne bağlanır.) İstenirse 1 villaset'e ilave 3 adet daire monitörü bağlanabilir. (Toplam 4 monitör) Kapı paneli aradığında 4 monitör aynı anda çalar.

İstenirse villaset'e KSU-01 kamera seçme ünitesi bağlayarak sisteme 4 adet kapı paneli bağlamak mümkündür. Her bir kapı panelinden yapılan aramada tüm daire monitörleri çalar.

Cihaz	Model Adı	Sipariş Kodu	Açıklama	KDV Hariç Birim Fiyat (TL)
	RL-B17M	7G 06 02 0018	Renkli görüntü, handsfree villaset 7" TFT LCD ekran, dokunmatik tuşlar (Adaptör, kapı paneli dahil set fiyatı)	3.650
	RL-B17M-M	7G 06 02 0020	Ek renkli monitör Boyutları: 215x152x18mm	2.150
	RL-B43M-P	7G 06 02 0021	Ek renkli kapı paneli Boyutları: 104x180x54mm	1.500
	RL-B43M	7G 06 02 0017	Renkli, görüntülü, handsfree villaset 4.3" TFT LCD ekran, dokunmatik tuşlar (Adaptör dahil set fiyatı)	3.100
	RL-B43M-M	7G 06 02 0019	Ek renkli monitör Boyutları: 143x136x18.5mm	1.600
	RL-B43M-P	7G 06 02 0021	Ek renkli kapı paneli Boyutları: 104x180x54mm	1.500
	KSU-01	7G 04 00 0004	Kamera seçme ünitesi (12V adaptör gerektirir)	1.350
	PS-13E	7G 06 01 0004	12 V DC/1A adaptör	400
	VİL-ÇEV	7G 06 02 0010	Panel kamera çevirme aparatı	700





Multitek®



APT160 INTERKOM
SİSTEMLERİ

APT160 SERİSİ İTERKOM SİSTEMLERİ

APT160 SERİSİ İNTERKOM SİSTEMLERİ

- Bütün daireler kapı ile, birbiri ile, varsa güvenlik ve tesisler ile konuşabilir.
- Sistem istenen sayıda blok ve daireye kadar büyütülebilir. Kablolaması çok basit ve ekonomik, güvenilirliği çok yüksek bir sistemdir.
- Her monitöre bir çift video kablo (ortak), bir çift enerji kablo (ortak), bir çift ses kablosu gerekir. Video sinyal dağıtımı için koaksiyel veya 2x0.5 mm kablo kullanılır. Video dağıtımında 4 daireye bir adet MB-DIST (buat tipi) veya V-DIST-4+1 (pano tipi) VIDEO DAĞITICI kullanılır.
- Renkli sistemlerde daire monitörü değişir, diğer cihazlar aynı kalır.
- Sesli sistemlerde kapı paneli kamerasız, daire cihazı olarak da interkom telefonu seçilir.
- Monitörler yerine interkom telefonu takmak mümkündür.

PROJELENDİRME ve FİYATLANDIRMA İÇİN LÜTFEN SATIŞ TEMSİLCİMİZİ ARAYINIZ.



- APT 160 Apartman İnterkom Sistemleri; Apartman Santrali, Şube, Kapı Paneli, PS-18E VE PS-12E enerji kaynağı olmak üzere BEŞ CİHAZDAN OLUŞMAKTADIR.

Cihaz	Sistem Modeli	Daire Sayısı	APT 160 "0" Harici Fiyatı (TL)	APT 160 "6" Harici Fiyatı (TL)
	APT160/16	1-15 Daire arası	6.500	8.000
	APT160/24	16-23 Daire arası	8.000	9.500
	APT160/32	24-31 Daire arası	9.000	10.500
	APT160/40	32-39 Daire arası	10.500	12.000
	APT160/48	40-47 Daire arası	11.500	13.000
	APT160/56	48-55 Daire arası	13.000	14.500
	APT160/64	56-63 Daire arası	14.000	15.500
	APT160/72	64-71 Daire arası	15.500	17.000
	APT160/80	72-79 Daire arası	16.500	18.000
	APT160/88	80-87 Daire arası	18.000	19.500
	APT160/96	88-95 Daire arası	19.000	20.500
	APT160/104	96-103 Daire arası	20.500	22.000
	APT160/112	104-111 Daire arası	21.500	23.000
	APT160/120	112-119 Daire arası	23.000	24.500
	APT160/128	120-127 Daire arası	24.000	25.500
	APT160/136	128-135 Daire arası	25.500	27.000
	APT160/144	136-143 Daire arası	26.500	28.000
APT160/152	144-151 Daire arası	28.000	29.500	
APT160/160	152-159 Daire arası	29.000	30.500	
APT160/176	160-175 Daire arası	31.500	33.000	

İNTERKOM SİSTEM AKSESUARLARI

Model	Model Cinsi	KDV Hariç Birim Fiyat (TL)
MB-DIST	Video dağıtıcı (1 giriş+4 daire) buat tipi tesisat (monitör ve son kat 75R ile sonlanmalı)	175
V-DIST-4+1	Video yükseltici (1 giriş+4 daire+1 çıkış) pano tipi tesisat (75R ile sonlandırma yapılmaz)	500
V-ISO	Video izolator (her biri harici kamera için blok başına 1 adet)	800
PS-18E	SMPS Enerji kaynağı 18V/3A (10 görüntülü telefona 1 adet kullanılır)	500
PS-12E	Kapı paneli adaptörü 12V/4A	500
APT160 Blok 2-5	APT160 Kapı/blok seçme modülü (2 ila 5 kapılı bloklu siteler için)	1.250
APT 160 Kamera 2-3	APT160 iki/üç kamera ayırma modülü	700
APT 160 8 Kamera	APT160 sekiz kamera ayırma modülü	1.500
KTS500	Güvenlik konsolu	2.100
CMOS-DF500	Harici renkli kamera (PS-12E adaptör gerekir) (Gece görüşlü)	1.600
MS21	Standart telefon	350
BKUTU	DYF10 panel bağlantı kutusu (DYF10 ve konsol beraber kullanıldığında gereklidir)	160
MON-DUV	Duvar boşluğu kapama plakası (siyah/beyaz) (220x220x3 mm)	100
SİTE-APT160	Site güvenlik programı (fiyata SERI-USB Dongle dahildir)	3.125



APT160 DAİRE CİHAZLARI

Cihaz	Model Adı	Açıklama	KDV Hariç Birim Fiyat (TL)
	M70	Tuşlu, renkli görüntülü, 7" TFT LCD, 3 zilli, handsfree, siva üstü	2.500
	M43	Dokunmatik tuşlu, renkli görüntülü, 4.3" TFT, handsfree' siva üstü	1.700
	MD30-I MD50-I	MD30 interkom telefon MD50 interkom telefon Çift zilli siva üstü	260
	DUVAR-Y DUVAR-50	Duvara tutturma plastiği	40







APT160 KAPI PANELLERİ (KAMERASIZ)

Cihaz	Model Adı	Açıklama	KDV Hariç Birim Fiyat (TL)
	DYF03	İşikli, telefon tuş takımlı	2.000
	DYF03-iSİM	İşikli isimlik	700
	DYF-K3	Yağmurluk	720



APT160 KAPI PANELLERİ (KAMERASIZ)

Cihaz	Model Adı	Açıklama	KDV Hariç Birim Fiyat (TL)
 <p>DYF-09 MB-10-ALI DYF-B</p>	DYF09	Işıklı telefon tuş takımlı, jumbo LCD ekran, isim bulma özelliği	3.300
	DYF-B	Sıva altı plastik kasa	130
	DYF-K1	Yağmurluk (Not paneli monte ederken DYF-B veya DYF-K1'den sadece birisi gereklidir)	720
	DYF10-CEV	DYF09/DYF10 çevirme aparatı	840
	MB-10-ALI-B	28x56 Sıva üstü montaj ışıklı alüminyum panel (büyük)	1.900
 <p>DYF02 XX</p>	DYF02 XX	Zil butonlu ışıklı Her çift buton için DYF02 fiyata 80.00 TL ekleyiniz	
	DYF02 12	1-2 Daire	1.600
	DYF02 34	3-4 Daire	1.680
	DYF02 56	5-6 Daire	1.760
	DYF02 78	7-8 Daire	1.840
	DYF02 910	9-10 Daire	1.920
	DYF02 1112	11-12 Daire	2.000
	DYF02 1314	13-14 Daire	2.080
	DYF02 1516	15-16 Daire	2.160
	DYF02 1718	17-18 Daire	2.240
DYF02 1920	19-20 Daire	2.320	
 <p>DYF03 DYF03 XX</p>	DYF03 XX	Işıklı, telefon tuş takımlı, zil butonu Her çift buton için DYF03 fiyata 80.00 TL ekleyiniz	2.000
	DYF03 12	1-2 Daire	2.080
	DYF03 34	3-4 Daire	2.160
	DYF03 56	5-6 Daire	2.240
	DYF03 78	7-8 Daire	2.320
	DYF03 910	9-10 Daire	2.400
	DYF03 1112	11-12 Daire	2.480
	DYF03 1314	13-14 Daire	2.560
	DYF03 1516	15-16 Daire	2.640
	DYF03 1718	17-18 Daire	2.720
	DYF03 1920	19-20 Daire	2.800
	DYF03 2122	21-22 Daire	2.880
	DYF03 2324	23-24 Daire	2.960
	DYF03 2526	25-26 Daire	3.040
	DYF03 2728	27-28 Daire	3.120
	DYF03 2930	29-30 Daire	3.200
	DYF03 3132	31-32 Daire	3.280
	DYF03 3334	33-34 Daire	3.360
DYF03 3536	35-36 Daire	3.440	
DYF03 3738	37-38 Daire	3.520	
DYF03 3940	39-40 Daire	3.600	

FT160 KAMERALI KAPI PANELLERİ (TÜM KAPI PANELLERİ RENKLİ KAMERALIDIR)

Cihaz	Model Adı	Açıklama	KDV Hariç Birim Fiyat (TL)
    <p>DYF-10</p> <p>DYF-10 +(DYF-K1)</p> <p>MB-10- ALI</p> <p>DYF-B</p>	DYF10	Renkli kameralı, ışıklı tuş takımlı, jumbo LCD ekran, isim kayıt ve bulma özelliği	3.500
	DYF-B	Sıva altı plastik kasa	130
	DYF-K1	Yağmurluk (Not paneli monte ederken DYF-B veya DYF-K1'den sadece birisi geçerlidir.)	720
	DYF10-CEV	DYF09/DYF10 çevirme aparatı	840
	MB10-ALI-B	28x56 Sıva üstü montaj ışıklı alüminyum panel (büyük)	1.900
   <p>DYF-05</p> <p>DYF-05- iSİM</p> <p>DYF-K5</p>	DYF05	Renkli kameralı, ışıklı, telefon tuş takımlı	3.500
	DYF05-iSİM	İsimlik- ışıklı	800
	DYF-K5	Yağmurluk	720
	DYF05-CEV	DYF05 çevirme aparatı	840

APT160 KAMERALI KAPI PANELLERİ (TÜM KAPI PANELLERİ RENKLİ KAMERALIDIR)

Cihaz	Model Adı	Açıklama	KDV Hariç Birim Fiyat (TL)
 <p>DYF04 XX</p>	DYF04 XX	Renkli kameralı, zil butonlu DYF02 fiyatına 80.00 TL ekleyiniz	
	RL-09M-PA	1 Daire	1.500
	DYF04 12	1-2 Daire	2.000
	DYF04 34	3-4 Daire	2.080
	DYF04 56	5-6 Daire	2.160
	DYF04 78	7-8 Daire	2.240
	DYF04 910	9-10 Daire	2.320
	DYF04 1112	11-12 Daire	2.400
	DYF04 1314	13-14 Daire	2.480
	DYF04 1516	15-16 Daire	2.560
	DYF04 1718	17-18 Daire	2.640
DYF04 1920	19-20 Daire	2.720	
 <p>DYF05 XX</p>	DYF05 XX	Renkli kameralı, ışıklı, telefon tuş takımlı zil butonlu DYF05 fiyatına 80.00 TL ekleyiniz	
	DYF05 12	1-2 Daire	3.580
	DYF05 34	3-4 Daire	3.660
	DYF05 56	5-6 Daire	3.740
	DYF05 78	7-8 Daire	3.820
	DYF05 910	9-10 Daire	3.900
	DYF05 1112	11-12 Daire	3.980
	DYF05 1314	13-14 Daire	4.060
	DYF05 1516	15-16 Daire	4.140
	DYF05 1718	17-18 Daire	4.220
	DYF05 1920	19-20 Daire	4.300
	DYF05 2122	21-22 Daire	4.380
	DYF05 2324	23-24 Daire	4.460
	DYF05 2526	25-26 Daire	4.540
	DYF05 2728	27-28 Daire	4.620
	DYF05 2930	29-30 Daire	4.700
	DYF05 3132	31-32 Daire	4.780
	DYF05 3334	33-34 Daire	4.860
	DYF05 3536	35-36 Daire	4.940
	DYF05 3738	37-38 Daire	5.020
DYF05 3940	39-40 Daire	5.100	

KARTLI GEÇİŞ ÖZELLİĞİ (SADECE DYF10 İÇİN GEÇERLİDİR)

Model Adı	Açıklama	KDV Hariç Birim Fiyat (TL)
PROK-K	PROXIMITY kart	14
PROK-A	PROXIMITY anahtar	18



Multitek®



YANGIN ALARM
SİSTEMLERİ

KONVANSİYONEL ve AKILLI ADRESLİ YANGIN ALARM SİSTEMLERİ

NOT: Fiyatlar, faturanın kesildiği gündeki TCMB satış kurundan TL'ye döndürülür.

KONVANSİYONEL YANGIN ALARM PANELLERİ

4/8 BÖLGELİ PANELLER

Cihaz	Model Adı	Sipariş Kodu	Açıklama	KDV Hariç Birim Fiyat (USD)
	KP-40	2Y 01 01 0001	4 BÖLGELİ KONVANSİYONEL YANGIN ALARM PANELİ	232
	KP-80	2Y 01 01 0002	8 BÖLGELİ KONVANSİYONEL YANGIN ALARM PANELİ	257

NOT: Alarm paneli fiyatlarına akü dahil değildir.

Avrupa standartlarına göre tasarlanmış EN54-2 ve EN54-4 sertifikalı paneller, kullanıcı dostu tasarımı ile ek eğitim gerekmeden rahatça kurulur ve kullanılır.

4 ve 8 Bölge Panel Özellikleri

Tam izlenebilir 4 / 8 / 16 bölge kapasite

Her bölgeye 32 adet yangın dedektörü bağlanabilir

Panel üzerinde bölge alarmı, hata, devre dışı ve test durumlarını gösteren LED'le

Her bölgeye için ayrı hata ve yangın LEDleri

Siren çıkışlarını ve bölge girişlerini yanlış bağlantılara karşı denetleme

Akü ömrünü uzatan akıllı sarj sistemi

Cihazın direkt aküden başlatılmasını engelleyen akıllı koruma

Ana besleme kesik ve sistem aküden beslenirken, düşük gerilim durumunda otomatik olarak kapanma

Tek kişi ile yapılabilen yürüme testi

Her bölgeyi ayrı ayrı devre dışı bırakabilme özelliği

50 adede kadar siren bağlantısı (2 adet 500mA diren çıkışı ile)

Harici (AUX) besleme çıkışı (24 VDC 500mA otomatik sigortalı)

1 adet NC/NO yangın rölesi (Buton alarmı, dedektör alarmı vb.)

1 adet NC/NO hata rölesi (Bölge hatası, akü hatası, enerji hatası vb.)

Kolay montaj sağlayan açılır kapak tasarımı

Müdahale yetki seviyesini belirleyen anahtarlı sistem

Anahtarlama (SMPS) güç kaynağı (27.6VDC SMPS 1.5Ah otomatik sigortalı)

2 adet 12V/7Ah kuru tip akü ile kullanılır



Anahtarlama
güç
kaynağı



Tek kişi
ile
yürüme
testi



Akıllı
sarj
sistemi



Tam
izlenebilir
4 bölge
kapasite



Her bölgeye
32 adet
yangın
dedektörü



50 adede
kadar
siren
bağlantısı



KONVANSİYONEL YANGIN DEDEKTÖRLERİ

Cihaz	Model Adı	Sipariş Kodu	Açıklama	KDV Hariç Birim Fiyat (USD)
	KOD-10	2Y 01 02 0001	KONVANSİYONEL OPTİK DUMAN DEDEKTÖRÜ	20
	KID-20	2Y 01 02 0002	KONVANSİYONEL ISI DEDEKTÖRÜ	20
	KKD-30	2Y 01 02 0003	KONVANSİYONEL OPTİK DUMAN VE ISI DEDEKTÖRÜ (MULTİ DEDEKTÖR)	25
	KMT-01	2Y 01 02 0004	ÜNİVERSAL DEDEKTÖR MONTAJ TABANI	3,5

NOT: KOD-10, KID-20 ve KKD-30 montaj tabanına sahip değildir. Montaj için KMT-01 montaj tabanı kullanılması gereklidir.

EN54-7 sertifikalı KOD-10 Optik Duman Dedektörü, ortamdaki duman partiküllerini algılayarak alarm üretir.

EN54-5 sertifikalı KID-20 Isı Dedektörü, A2S sınıfında üretilmiş olup 55° C'de alarm verir.

EN54-7 ve EN54-5 sertifikalı KKD-30 Multi Dedektör, optik duman ve ısı algılama teknolojilerini tek bir üründe barındırır.

Multitek konvansiyonel yangın alarm dedektörleri, her marka konvansiyonel yangın algılama sistemi ile uyumlu çalışır.

Dedektör Genel Özellikleri

2 telli bağlantı özelliği
Mikroişlemcili tasarım
Her açıdan görüş imkanı sağlayan 2 adet LED gösterge
Alarm ve hata durumlarını farklı şekilde göstermek amacıyla iki ayrı renkte (Kırmızı ve Mavi) LED bildirim
Paralel ihbar lambası bağlama imkanı
Yanlış alarm sebebiyet verebilecek ani toz,duman vb. dış etmenleri fark eden özel yazılım
Ortamı sürekli örnekleyerek hatalı alarmları önleyen adaptif koruma
Sinek, böcek ve yabancı cisimlerin algılama odasına girmesini engelleyen metalik kafes
Kirlilik seviyesini sürekli ölçerek, dedektörün stabil ve doğru çalışmasını sağlayan özel algoritma
4 metre yükseklikte, 60 metre algılama alanı
Temassızlığı engelleyen geçmeli kontak yapısı

Dedektör Teknik Özellikleri

Cihaz Tipi	A
Ortalama Akım Tüketimi	30µA (@24V)
Alarm Akımı	50mA (@24V) (470 ohm direnç limitli)
Çalışma Gerilimi	18VDC (min) – 30VDC (max)
Paralel İhbar Lambası Akım	10mA (@24V) (2K2 direnç limitli)
Kullanılan Kablo Kesiti	0.4mm ² ~ 1.5mm ²
Durum LED'leri	Mavi (Blink - Yanıp Sönme)
Alarm Bildirim LED'i	Kırmızı (Sürekli)
Gövde Malzemesi ve Renk	ABS Plastik beyaz
Boyutlar	Ø:110mm, H:42mm
Ağırlık (montaj tabanı ile)	183gr
Nem Oranı	95% RH(yoğunlaşmamış)
Koruma sınıfı	IP30

Cihaz	Model Adı	Sipariş Kodu	Açıklama	KDV Hariç Birim Fiyat (USD)
	KDD-01	2Y 01 02 0006	DOĞALGAZ DEDEKTÖRÜ NC / NO ÇIKIŞLI Çalışma voltajı: 12VDC / 100 mA	35
	BEAM-01	2Y 01 02 0012	KONVANSİYONEL IŞIN TİPİ (BEAM) DEDEKTÖR (MESAFE AYARLANABİLİR 0-100MT)	695

Yangın algılama (NO) ve hırsız alarm sistemlerine (NC) bağlanabilen doğalgaz dedektörü, 12V-24V besleme ile bağımsız olarak da kullanılabilir. TSE, GAZMER ve iGDAS sertifikalıdır. 85 dB alarm ses seviyesine sahip olup montaj tabanı dahil satılmaktadır.

KONVANSİYONEL YANGIN ALARM SİRENLERİ

Cihaz	Model Adı	Sipariş Kodu	Açıklama	KDV Hariç Birim Fiyat (USD)
	KS-20	2Y 01 04 0001	KONVANSİYONEL YANGIN ALARM SİRENİ	24
	KFS-30	2Y 01 04 0002	KONVANSİYONEL FLAŞÖRLÜ YANGIN ALARM SİRENİ	26
	KHS-01	2Y 01 04 0003	HARİCİ FLAŞÖRLÜ YANGIN ALARM SİRENİ	59

EN54-3 sertifikalı KS-20, Konvansiyonel Yangın Alarm Sirenidir. 100 dB yüksek ses üretir.

EN54-3 ve EN54-23 sertifikalı KFS-30, Flaşörlü Yangın Alarm Sirenidir. 7 parlak geniş açılı LED'e sahiptir.

KHS-01 harici siren olarak kullanılır.

Sirenler montaj tabanı dahil satılmaktadır.

Multitek konvansiyonel yangın alarm sirenleri, her marka konvansiyonel yangın algılama sistemi ile uyumlu çalışır.



KS-20



KFS-30



KHS-01

KS-20 ve KFS-30 Özellikleri

100 dB yüksek ses seviyesi

Sızdırmaz contalı piezo

Montaj tabanı dahildir, Duvar ve tavan montajına uygundur

Düşük akım tüketimi

Çalışma Gerilimi 24-28 VDC

UL94 yanmazlık özelliğine sahip, kırmızı şeffaf renkli polikarbonat kasa

IP 21C koruma sınıfı

Kullanılan Kablo Kesiti 0.4mm² ~1.5mm²

Boyutlar Ø:110mm, H:55 mm

Çalışma Sıcaklığı -20°C +55°C

Nem Oranı 95% RH (yoğunlaşmamış)

KHS-01 Özellikleri

Harici ortam kullanımına uygun flaşörlü sirenidir





6 adet süper parlak LED / Flaşör içerir

24V'ta 110dB

12V'ta 100dB ses üretir



KONVANSİYONEL YANGIN ALARM AKSESUARLARI

Cihaz	Model Adı	Sipariş Kodu	Açıklama	KDV Hariç Birim Fiyat (USD)
	KB-10	2Y 01 03 0001	YANGIN ALARM BUTONU (TEKRAR KURULABİLİR)	13
	KBK-10	2Y 01 03 0002	YANGIN ALARM BUTONU KORUMA KAPAĞI	2,5
	KPIL-10	2Y 01 05 0001	KONVANSİYONEL PARALEL İHBAR LAMBASI	7,5
	TEL-CEV	2B 08 00 0002	TELEFON ARAMA CİHAZI	86

Multitek konvansiyonel yangın alarm butonu ve paralel ihbar lambası, her marka konvansiyonel yangın algılama sistemi ile sorunsuz çalışır.

KB-10 Özellikleri

Yangın algılama ve hırsız alarm sistemlerine bağlanabilir
Sıva altı ve sıva üzeri montaja uygundur
Özel anahtarı ile yeniden kurulabilir
470 ohm direnç içindedir. Ek direnç bağlantısına ihtiyaç yoktur
5-30 VDC besleme ile çalışır
Şeffaf koruma kapağı takılabilir ve istenirse mühürlenebilir
Boyutlar 86 x 55 x 88 mm
Koruma sınıfı IP30



KBK-10 Özellikleri

Alarm butonuna kazayla basılmasını engeller
İstenirse mühürlenebilir
Dayanıklı polikarbon malzemeden yapılmıştır

KPIL-10 Özellikleri

Yangın algılama dedektörlerinin alarm LED'lerinin görülmediği durumlarda bildirim LED'i olarak kullanılır
Boyutlar 86 x 85 x 21 mm
Alarm Bildirim LED'i Kırmızı (Sürekli)
Koruma sınıfı IP30

HARİCİ GÜÇ KAYNAĞI ve AKÜ

Cihaz	Model Adı	Sipariş Kodu	Açıklama	KDV Hariç Birim Fiyat (USD)
	HGK-20	2Y 01 06 0002	HARİCİ GÜÇ KAYNAĞI (EN54-4 Sertifikalı) 2 adet akü ile kullanılır ve fiyata akü dahil değildir. Doğalgaz dedektörlerini beslemede kullanılır.	278
	AKÜ	2B 02 00 0001	12V 7AH AKÜ Not: Sistemde iki adet akü kullanılır.	34

AKILLI ADRESLİ YANGIN ALARM PANELLERİ

1/2/4 BÖLGELİ AKILLI ADRESLİ YANGIN ALARM PANELLERİ



Cihaz	Model Adı	Sipariş Kodu	Açıklama	KDV Hariç Birim Fiyat (USD)
	AP-10	2Y 02 01 0001	1 ÇEVİRLİ (LOOP) AKILLI ADRESLİ YANGIN ALARM PANELİ	985
	AP-20	2Y 02 01 0002	2 ÇEVİRLİ (LOOP) AKILLI ADRESLİ YANGIN ALARM PANELİ	1.160
	AP-40	2Y 02 01 0003	4 ÇEVİRLİ (LOOP) AKILLI ADRESLİ YANGIN ALARM PANELİ	1.725
	ATP	2Y 02 01 0004	AKILLI ADRESLİ TEKRARLAYICI PANEL	550

NOT: 2 adet 12V 7Ah akü ile kullanılır. Aküler Hariçtir.

Avrupa standartlarına göre tasarlanmış EN54-2 ve EN54-4 sertifikalı paneller, kullanıcı dostu tasarımı ile ek eğitim gerekmeden rahatça kurulum ve kullanılır.

1/2/4 ÇEVİRLİ (LOOP) PANEL ÖZELLİKLERİ

- 240/480/508 cihaz bağlanabilir.
- 16 adet Akıllı Adresli Panel birbiri ile bağlanabilir (72 Bölgedir, Bağlantı kartı dahil değil)
- Tüm çevrimi otomatik olarak tarama ve hatta yeni bağlanan cihazları bulma
- LED Gösterge, 240x64 piksel geniş grafik ekran
- Her bölgeye farklı gecikme atama özelliği
- Kolay uygulanabilir bölge testi
- Kolay yönetilebilir çevrim yapılandırma ve bilgi menüleri
- 2 Adet bağımsız ve gecikme atanabilir / izlenebilir siren çıkışı
- TdNet network protokol desteği, FlashLink protokol desteği
- Ethernet Konnektörü / Panel Yapılandırması (Bilgisayar bağlantısı ile)
- 2 Adet 2A NC / NO Kuru Kontak (Alarm / Hata)
- Gündüz / Gece Modu / 12.000 kayıt olay hafızası
- 1 Adet AUX 24VDC 500mA çıkış
- Bölge, cihaz ve çıkışları devre dışı bırakma
- Çoklu dil desteği ve metal kutu
- Çevrim mesafesi: 0,8mm kesit 1000 mt (@250 mA)
(Loop) 0,8mm kesit 2000 mt (@75 mA)
1,5mm² kesit 2000 mt (@250 mA)

Cihaz	Model Adı	Sipariş Kodu	Açıklama	KDV Hariç Birim Fiyat (USD)
	NM-01	2Y 02 02 0001	ADRESLİ PANEL BAĞLANTI (NETWORK) KARTI - Akıllı Adresli Yangın Panelleri ile uyumludur - Akıllı Adresli Yangın Panellerin birbiriyle bağlantısını sağlar.	175
	CK-02	2Y 02 02 0002	ADRESLENEBİLİR PANELLER İÇİN ÇEVİRİM (LOOP) KARTI Akıllı Adresli Yangın Paneller ile uyumludur. Çevrim Mesafesi: 0,8mm kesit 1000 mt (@250 mA) (Loop) 0,8mm kesit 2000 mt (@75 mA) 1,5mm ² kesit 2000 mt (@250 mA)	236
	AC-03	2Y 02 02 0003	DEDEKTÖR ADRESLEME CİHAZI - Akıllı Adresli Yangın Alarm cihazlarını adreslemek için kullanılır - Yüzey montaj - Adres okuma - Versiyon bilgisi okuma	286



AKILLI ADRESLİ YANGIN DEDEKTÖRLERİ



Cihaz	Model Adı	Sipariş Kodu	Açıklama	KDV Hariç Birim Fiyat (USD)
	AD-100	2Y 02 03 0002	OPTİK DUMAN DEDEKTÖRÜ	30
	ADZ-110	2Y 02 03 0001	DAHİLİ İZOLATÖRLÜ OPTİK DUMAN DEDEKTÖRÜ	35
	AI-200	2Y 02 03 0004	ISI+ISI ARTIŞ DEDEKTÖRÜ (SABİT SICAKLIK+ISI ARTIŞ)	30
	AIZ-210	2Y 02 03 0003	DAHİLİ İZOLATÖRLÜ ISI+ISI ARTIŞ DEDEKTÖRÜ (SABİT SICAKLIK+ISI ARTIŞ)	35
	AK-300	2Y 02 03 0006	OPTİK DUMAN+ISI DEDEKTÖRÜ (MULTİSENSÖR)	33
	AKZ-310	2Y 02 03 0005	İZOLATÖRLÜ OPTİK DUMAN+ISI DEDEKTÖRÜ (MULTİSENSÖR)	38
	KMT-01	2Y 01 02 0004	ÜNİVERSAL DEDEKTÖR MONTAJ TABANI	3,5
	KMT-E	2Y 01 02 0011	YANGIN DEDEKTÖRLERİ İÇİN ADRES BİLGİSİ ETİKET APARATI Dedektörlerin adres bilgisinin yazılabilmesi için Montaj tabanına takılabilen aparatır.	1,5
	ATZ-01	2Y 02 03 0008	İZOLATÖRLÜ TABAN - Kısa devre durumunda yanar sarı renk Led - 360° görülebilir led aydınlatma. - Alarm akımı 15 uA, Sükunet akımı: 15 uA - Ölçüleri: ø 109,5mm, h 48 mm	21

NOT: Dedektörler montaj tabanına sahip değildir. Montaj için KMT-01 veya ATZ-01 montaj tabanı kullanılması gereklidir.

GENEL ÖZELLİKLER



- Light Scatter prensibi sayesinde ortamdaki duman partiküllerini algılayarak alarm üretir
- Ayarlanabilir 3 seviye algılama hassasiyeti (Yüksek, Orta, Düşük)
- Böcek, sinek ve yabancı cisimlerin duman algılama odasına girmesini engelleyecek metalik kafes
- Yanlış alarm sebebiyet verebilecek ani toz, duman vb. dış etkenleri fark edip eleyen özel yazılım algoritmaları
- Alarm doğrulama amacıyla, kullanıcı veya otomatik programlanabilen Gece/Gündüz çalışma modu
- Bulunduğu ortamı sürekli örnekleyerek hatalı alarmları önleyen duruma göre uyarlanan koruma
- Stabil ve doğru çalışma amacıyla geliştirilmiş kirlilik algoritması, kolay temizlenebilir duman odası
- 360° görüş için 2 adet LED gösterge
- Alarm akımı 3 mA, Standby akımı: 80 uA maks.
- Hata ve alarm durumlarını ayrı ayrı göstermek amacıyla iki ayrı renk ile LED bildirim (Mavi/Kırmızı), dahili izolatörlü yapısı ile kısa devre durumunda aktif olan Sarı LED bildirim
- Paralel ihbar lambası bağlama imkânı
- Daha hassas ve doğru sıcaklık ölçümlemesini sağlamak amacıyla 2 adet NTC ile tasarlanmıştır
- Dedektör A2S sınıfında olup bu çerçevede 55°C' de alarm verir

DOĞALGAZ DEDEKTÖRÜ

Cihaz	Model Adı	Sipariş Kodu	Açıklama	KDV Hariç Birim Fiyat (USD)
  	ADG-100	2Y 02 03 0007	AKILLI ADRESLİ DOĞALGAZ DEDEKTÖRÜ (HARİCİ BESLEMELİ) - Sesli uyarı , 85 dB Ses seviyesi özelliği - Alarm akımı 45 mA - Görüntülü uyarı için geniş açılı 2 adet LED gösterge - Tavan ve duvar montajına uygun tasarım - Test butonu ile kolay test imkanı - TS EN50194-1 standartlarına uygun olarak tasarlanmıştır - MONTAJ TABANI DAHİLDİR.	47



AKILLI ADRESLİ YANGIN DEDEKTÖRLERİ

Cihaz	Model Adı	Sipariş Kodu	Açıklama	KDV Hariç Birim Fiyat (USD)
	AB-20	2Y 02 04 0001	AKILLI ADRESLİ DAHİLİ İZOLATÖRLÜ YANGIN ALARM BUTONU, TEKRAR KURULABİLİR - Dahili kısa devre izolatörlü (Her bir çevrimin giriş ve çıkışına birer adet ve her 32 cihazda bir adet kısa devre izolatör modül kullanılması, yangın yönetmeliğinde mevcuttur ve sistemin sağlıklı çalışması açısından gereklidir) - FlashLink Protokolü ile uyumludur. - Şeffaf koruyucu kapak takılabilir, istenirse mühürlenabilir. - Sıva üstü ve gömme tip montaja uygundur	35
	KBK-10	2Y 01 03 0002	YANGIN ALARM BUTONLARI İÇİN ŞEFFAF KORUMA KAPAĞI - Mühür takılabilir	2,5

AKILLI ADRESLİ YANGIN ALARM SİRENLERİ ve FLAŞÖRLERİ

Cihaz	Model Adı	Sipariş Kodu	Açıklama	KDV Hariç Birim Fiyat (USD)
	AS-01	2Y 02 05 0001	AKILLI ADRESLİ DAHİLİ İZOLATÖRLÜ YANGIN ALARM SİRENİ - Çevrim Hattından Beslenebilir - Farklı Ses Tonu Özelliği (42 AD) - 3 Farklı Ses Seviyesi - Sızdırmaz Miknatıslı piezo - Kırmızı, UL94 Yanmaz Polikarbonat Plastik Çerçeve - MONTAJ TABANI DAHİL	52
	AS-02	2Y 02 05 0002	AKILLI ADRESLİ DAHİLİ İZOLATÖRLÜ FLAŞÖRLÜ YANGIN ALARM SİRENİ, KIRMIZI - Çevrim Hattından Beslenebilir - Farklı Ses Tonu Ayan (42 AD) - 3 Farklı Ses Seviyesi - 3 Farklı Flaşör Parlaklık Ayarlama Modu - Sızdırmaz Miknatıslı Piezo - Kırmızı, UL94 Yanmaz Polikarbonat Plastik Çerçeve - MONTAJ TABANI DAHİL	56
	AF-01	2Y 02 05 0003	AKILLI ADRESLİ DAHİLİ İZOLATÖRLÜ YANGIN ALARM FLAŞÖRÜ, KIRMIZI - Çevrim Hattından Beslenebilir - 3 Farklı Flaşör Parlaklık Ayarlama Modu - 3 Farklı Flaşör Hız Modu - Kırmızı, UL94 Yanmaz Polikarbonat Plastik Çerçeve - MONTAJ TABANI DAHİL	56



MODÜLLER

Cihaz	Model Adı	Sipariş Kodu	Açıklama	KDV Hariç Birim Fiyat (USD)
	AK-M	2Y 02 06 0001	AKILLI ADRESLİ DAHİLİ İZOLATÖRLÜ KONVANSİYONEL BÖLGE VE SİREN MODÜLÜ (Konvansiyonel Zone Modülü) EN 54-17 ve EN 54-18 Sertifikalıdır - Ayarlanabilir kısa devre, açık devre ve alarm akım değerleri - Ayarlanabilir reset süresi - Bölge başına 32 dedektör ve sınırsız buton - Bölge izleme girişi alarm, tahliye, hata olarak atanabilir - Siren çıkışı bölgesel alarm, genel alarm, hata durumlarında aktif edilebilir - İki işlemcili ve yalıtılmış donanım tasarımı - Güç ve haberleşme/alarm olmak üzere 2 adet LED göstere - Duvar ve ray montajına uygun tasarım - Harici olarak beslenmelidir	82
	AKG-M	2Y 02 06 0002	AKILLI ADRESLİ DAHİLİ İZOLATÖRLÜ KURU KONTAK GİRİŞ MODÜLÜ (TEK GİRİŞ) EN 54-17 ve EN 54-18 Sertifikalıdır - Kuru kontak izleme (Normal, Alarm, Açık Devre, Kısa Devre) - Alarm durumunu ayarlayabilme (NC/NO)	43
	AGC-M1	2Y 02 06 0003	AKILLI ADRESLİ DAHİLİ İZOLATÖRLÜ HARİCİ BESLEMELİ GİRİŞ/ÇIKIŞ MODÜLÜ (TEK GİRİŞ, TEK ÇIKIŞ) EN 54-17 ve EN 54-18 Sertifikalıdır - Kuru kontak izleme (Normal, Alarm, Açık Devre, Kısa Devre) - 30V DC 2A Form C röle - Yük izleme - Harici güç kaynağı gerektirir (Çevrim'den izole olarak izleme)	69
	AGC-M2	2Y 02 06 0004	AKILLI DAHİLİ İZOLATÖRLÜ KURU KONTAK GİRİŞ/ÇIKIŞ MODÜLÜ (TEK GİRİŞ, PARALEL 2 ÇIKIŞ) EN 54-17 ve EN 54-18 Sertifikalıdır - Kuru kontak izleme (Normal, Alarm, Açık Devre, Kısa Devre) - 2 adet Form C NC-NO çıkışı	69
	ZM-01	2Y 02 06 0005	KISA DEVRE İZOLATÖR MODÜLÜ - Adresli panellerle birlikte çevrim hattında kullanılmaktadır. - Adresleme gerektirmez, kısa devre sırasında kısa devre olan bölgeyi açık devre yaparak sistemi korur. - Adresli panellerde, her bir çevrimin giriş ve çıkışına birer adet kısa devre izolatör modülü konulması, sistemin sağlıklı çalışması açısından gereklidir. - Her Çevrimde 32 (max) uç birim için bir adet kullanılmaktadır.	23
	APIL-10	2Y 02 06 0006	PARALEL İHBAR LAMBASI (ADRESLİ DEDEKTÖRLER İÇİN) - Dedektörlerin herhangi bir sebepten alarm ledlerinin görülmediği yerlerde ve alarm ihbar durumunun görsel olarak başka bir ortama taşınması gereken durumlarda kullanılır. - Her marka adresli dedektör ile uyumludur	7,5
	HGK-20	2Y 01 06 0002	HARİCİ GÜÇ KAYNAĞI - 24V~5Ah EN 54-4 sertifikalıdır - Yangın Alarm Sistemlerinde ilave güç kaynağı gereken yerlerde kullanılır. - Seçilebilir tek veya çift çıkış sayısı - Hata durumunda çalışan kuru kontak röle çıkışı - Kolay hata tanımı için durum göstere ledleri - Sıcaklık kompanzasyonlu, akıllı akü şarj devresi - Kısa devre ve aşırı yük durumlarına karşı koruma - 2 adet 12V 7Ah veya 12V 12Ah Akü ile kullanılır. - AKÜLER HARİÇTİR.	278
	AKÜ	2B 02 00 0001	12V ~ 7Ah. KURU TİP BAKIMSIZ AKÜ - Paneller 2 adet akü ile kullanılır	34

Multitek®



TELEFON
SANTRALLARI

TELEFON SANTRALLARI

ANALOG SANTRALLARI
ÇEVRE BİRİMLERİ

ANALOG TELEFON SANTRALLARI

A) MT-26 SANTRALLARI

Cihaz	Ürün Kodu	MT-26 SANTRAL VE ÇEVRE BİRİMLERİ (OPSİYONEL)	KDV Hariç Birim Fiyat (TL)
	6F 01 03 0001	MT-26 2 DIŞ / 6 DAHİLİ HAT (Meşguliyet panolu)	2.600
	6F 02 00 0018B	KTS-500 KONSOL SET (Beyaz)	2.100
	6F 02 00 0014	MULTI-KTS ÇOKLU KONSOL BAĞLANTI KUTUSU	165
	6F 02 09 0001	AKUMOD-S AKÜ MODÜL DEVRESİ	1.125
	6F 02 01 0005	VM26/1 TEK KANAL SESLİ YANIT SİSTEMİ (60sn)	825
	6F 02 01 0010	CID01 ARAYAN NUMARAYI GÖSTERME MODÜLÜ	575
	6F 02 01 0011	CID01 + CM26/1 (ARAYAN NO ve TEK KANAL SESLİ YANIT) MODÜLÜ	1.200
	6F 02 05 0005	12 KHZ ALGILAYICI (2 Kanal)	375
	6F 02 03 0004	ET/2000/MT27-S2 V 4.0 BİLGİSAYAR RAPORLAMA BİRİMİ (seri-usb dönüştürücü gerekir)	1.200
	6F 02 03 0007	SE-USB-70156 ET2000 PROGRAMI SERİ-USB DÖNÜŞTÜRÜCÜ	1.125

B) STAR2 SANTRALLARI

Cihaz	Ürün Kodu	STAR2 SANTRAL VE ÇEVRE BİRİMLERİ (OPSİYONEL)	KDV Hariç Birim Fiyat (TL)
	6F 01 02 0001	STAR2-S 4 DIŞ / 8 DAHİLİ (Meşguliyet panolu)	3.750
	-	STAR2-S 4 DIŞ / 12 DAHİLİ (Meşguliyet panolu)	5.050
	-	STAR2-S 4 DIŞ / 16 DAHİLİ (Meşguliyet panolu)	5.925
	-	STAR2-S 4 DIŞ / 20 DAHİLİ (Meşguliyet panolu)	6.500
	-	STAR2-S 6 DIŞ / 8 DAHİLİ (Meşguliyet panolu)	5.050
	-	STAR2-S 6 DIŞ / 12 DAHİLİ (Meşguliyet panolu)	5.925
	-	STAR2-S 6 DIŞ / 16 DAHİLİ (Meşguliyet panolu)	6.500
	6F 02 00 0018B	KTS-500 KONSOL SET (Beyaz)	2.100
	6F 02 00 0014	MULTI-KTS ÇOKLU KONSOL BAĞLANTI KUTUSU	165
	6F 02 09 0001	AKUMOD-SAKÜ MODÜL DEVRESİ	1.125
	6F 02 01 0005	VM26 / 1 TEK KANAL SESLİ YANIT SİSTEMİ (60 SN. - 1 KANAL)	825
	6F 02 01 0002	VM26 / 2 ÇİFT KANAL SESLİ YANIT SİSTEMİ (2X60 SN. - 2 KANAL)	1.325
	6F 02 01 0010	CID01 ARAYAN NUMARAYI GÖSTERME MODÜLÜ	575
	6F 02 01 0011	CID01 + VM26/1 (ARAYAN NO ve TEK KANAL SESLİ YANIT MODÜLÜ)	1.200
	6F 02 01 0012	CID01 + VM26/2 (ARAYAN NO ve ÇİFT KANAL SESLİ YANIT MODÜLÜ)	1.610
	6F 02 05 0005	12 KHZ ALGILAYICI KART (2 HARİCİ HAT İÇİN)	375
	6F 02 03 0004	ET/2000/MT-26S2 V 4.0 BİLGİSAYAR RAPORLAMA BİRİMİ (seri-USB dönüştürücü gerekir)	1.200
6F 02 03 0007	SE-USB-70156 ET2000 PROGRAMI SERİ-USB DÖNÜŞTÜRÜCÜ	1.125	

C) STAR1 SANTRALLARI

ANALOG HARİCİ HAT SAYISI (KDV Hariç TL Birim Fiyat)					
	DAHİLİ HAT		6	9	12
		16	8.000	9.500	10.500
		24	9.500	11.000	12.000
		32	10.500	12.000	13.000
		40	12.000	13.500	14.500
		48	13.000	14.500	15.500
		56	14.500	16.000	17.000
		64	15.500	17.000	18.000
		72	17.000	18.500	19.500
		80	18.000	19.500	20.500
		96	20.500	22.000	23.000
		112	23.000	24.500	

Cihaz	Ürün Kodu	STAR1 SANTRAL VE ÇEVRE BİRİMLERİ (OPSİYONEL)	KDV Hariç Birim Fiyat (TL)
	-	STAR1S / 16 SANTRAL	8.000
	-	ARAYAN NUMARAYI GÖSTERME ÖZELLİĞİ	FİYATA DAHİL
	-	12 KHZ ÜCRETLENDİRME DEVRESİ	FİYATA DAHİL
	6F 02 00 0018B	KTS-500 KONSOL SET (Beyaz)	2.100
	6F 02 00 0014	MULTI-KTS ÇOKLU KONSOL BAĞLANTI KUTUSU	165
	6F 02 09 0001	AKÜMOD-S AKÜ MODÜLÜ DEVRESİ	1.125
	6F 02 01 0007	SYS-S1-4 4 KANAL SESLİ YANIT SİSTEMİ (4x60 SN. - 4 KANAL)	2.475
	6F 02 03 0005	ET2000 / STAR 1-MT300 V 4.0 BİLGİSAYAR PROGRAMLAMA BİRİMİ (seri-usb dönüştürücü gerekir)	2.000
	6F 02 03 0007	SE-USB-70156 ET2000 PROGRAMI SERİ-USB DÖNÜŞTÜRÜCÜ	1.125

C) MT-300 SANTRALLARI

ANALOG HARİCİ HAT SAYISI (KDV Hariç TL Birim Fiyat)									
	DAHİLİ HAT		4	8	12	16	20	24	28
		16	10.750	13.025	15.300	17.575	19.850	22.125	24.400
		32	13.750	16.025	18.300	20.575	22.850	25.125	27.400
		48	16.750	19.025	21.300	23.575	25.850	28.125	30.400
		64	19.750	22.025	24.300	26.575	28.850	31.125	33.400
		80	22.750	25.025	27.300	29.575	31.850	34.125	36.400
		96	25.750	28.025	30.300	32.575	34.850	37.125	39.400
		112	28.750	31.025	33.300	35.575	37.850	40.125	42.400
		128	31.750	34.025	36.300	38.575	40.850	43.125	45.400
		144	34.750	37.025	39.300	41.575	43.850	46.125	48.400
		160	37.750	40.025	42.300	44.575			
		176	40.750	43.025	45.300				
		192	43.750	46.025					
		204	46.750						

Cihaz	Ürün Kodu	MT300 SANTRAL VE ÇEVRE BİRİMLERİ (OPSİYONEL)	KDV Hariç Birim Fiyat (TL)
	6F 01 04 0001	MT300 4/16 SANTRAL	10.750
	6F 02 00 0018B	KTS-500 KONSOL SET (Beyaz)	2.100
	6F 02 00 0014	MULTI-KTS ÇOKLU KTS300 BAĞLANTI KUTUSU	165
	6F 02 01 0003	VM648-MT300 SESLİ YANIT SİSTEMİ (4x60sn. 4 Kanal)	3.750
	6F 02 01 0004	VM648-MT300 SESLİ YANIT SİSTEMİ (8x60sn. 8 Kanal)	5.250
	-	12KHZ ÜCRETLENDİRME DEVRESİ	FİYATA DAHİL
	6F 02 03 0005	ET2000 / STAR1-MT300 V 3.0 BİLGİSAYAR PROGRAMLAMA BİRİMİ	2.000
	6F 02 03 0007	SE-USB-70156 ET2000 PROGRAMI SERİ-USB DÖNÜŞTÜRÜCÜ	1.125

NOT: VM648-MT300 SESLİ YANIT SİSTEMİ SANTRAL KAPASİTESİNİ BİR SLOT AZALTIR.



TELEFON SANTRAL AKSESUARLARI

Ürün Kodu	Telefon Santral Aksesuarları	KDV Hariç Birim Fiyat (TL)
Çeşitli Malzemeler		
6F 02 04 0002	4 HARİCİ HAT KORUYUCU (Bobin, Gazlı Sigorta, Varistör, Cam Sigorta)	500
6F 02 04 0003	6 HARİCİ HAT KORUYUCU (Bobin, Gazlı Sigorta, Varistör, Cam Sigorta)	700
6F 02 05 0001	YENİ VERSİYON PROGRAMLAR (Epromlar)	600
Sarf Malzemeleri		
2B 07 00 0001	KONSOL KOKEN KABLOSU 5 Metre 6'lı plug (Metresi 32TL)	160
Telefon Santrallarına Bağlanabilen Cihazlar		
7G 02 02 0012S	DYF02-12 (Dış Mekan - Tek Zil Butonlu Diyafon)	1.600
7G 06 01 0008	PS-12E 13VDC/4A Kapı Paneli Adaptörü	500

KURU AKÜLER

ANALOG SANTRALLAR 2X12V 7A SAAT BAKIMSIZ AKÜ İLE ÇALIŞMAKTADIR.

Ürün Kodu	Telefon Santral Aksesuarları	KDV Hariç Birim Fiyat (TL)
Star2S Santrallar		
6F 03 02 0001	4 DAHİLİ ABONE	1.300
6F 03 02 0002	8 DAHİLİ ABONE	2.175
6F 03 02 0005	12 DAHİLİ ABONE	2.750
6F 03 02 0003	2 HARİCİ HAT	1.300
6F 03 02 0004	2 HARİCİ HAT + 4 DAHİLİ	2.175
6F 03 01 0005	2 HARİCİ HAT + 8 DAHİLİ	2.750
Star1S Santrallar		
6F 03 04 0007	8 DAHİLİ ABONE	1.500
6F 03 04 0008	16 DAHİLİ ABONE	2.500
6F 03 04 0009	3 HARİCİ HAT	1.500
6F 03 04 0010	6 HARİCİ HAT	2.500
MT-300 Santrallar		
6F 03 05 0002	16 DAHİLİ ABONE	3.000
6F 03 05 0003	4 HARİCİ HAT	2.275



Multitek®



KABLOLU TELEFON MAKİNALARI

MULTİTEK / ALFACOM MARKA KABLOLU TELEFONLAR

A) EKRANLI ARAYAN NUMARAYI GÖSTEREN KABLOLU TELEFONLAR

(KDV HARIÇTİR)

MODEL	KOD	ÜRÜN RESMİ	ÖZELLİKLER	LİSTE
MULTİTEK MC111	2B 10 01 0015		Renk: Siyah, Gri Pilsiz çalışır, Handsfree LCD Ekran Hafızalı Son numara Tekrarı Yüksek- Alçak zil seçeneği Pause/Flash	30,00 USD
MULTİTEK MC130	2B 10 01 0018		Renk: Siyah, Lacivert Handsfree LCD Ekran Hafızalı Son numara Tekrarı Yüksek- Alçak zil seçeneği Pause/Flash	32,25 USD
MULTİTEK MC140	2B 10 01 0026		Renk: Füme, Gümüş Handsfree LCD Ekran Hafızalı Son numara Tekrarı Yüksek- Alçak zil seçeneği Pause/Flash	32,25 USD
ALFACOM 460	2B 10 01 0024		Renk: Siyah, Mavi Handsfree LCD Ekran Hafızalı Son numara Tekrarı Yüksek- Alçak zil seçeneği Pause/Flash	32,25 USD

B) EKRANSIZ STANDART KABLOLU TELEFONLAR

(KDV HARIÇTİR)

MODEL	KOD	ÜRÜN RESMİ	ÖZELLİKLER	LİSTE
MULTİTEK MS21 MASA ÜSTÜ	2B 10 01 0007		Renk: Açık Gri, Siyah Handsfree Son Numara Tekrarı Yüksek- Alçak zil seçeneği Pause/Flash	25,00 USD
MULTİTEK MS25 MASA ÜSTÜ	2B 10 01 0028		Renk: Krem, Siyah Handsfree 8 Adet Hafıza Butonu Son Numara Tekrarı Yüksek- Alçak zil seçeneği Pause/Flash	26,00 USD
MULTİTEK MD50 DUVAR	2B 10 01 0021		Renk: Fildişi Duvar Telefonu Son Numara Tekrarı Yüksek- Alçak zil seçeneği Pause/Flash	18,50 USD

NOT: Fiyatlar, faturanın kesildiği gündeki MERKEZ BANKASI satış kurundan TL'ye döndürülür.

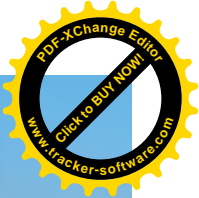
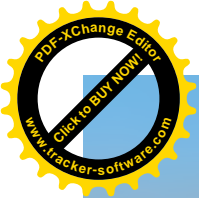

Multitek | Akıllı binalara,
kalıcı çözümler..
"1989'dan beri güvenle üretiyoruz."

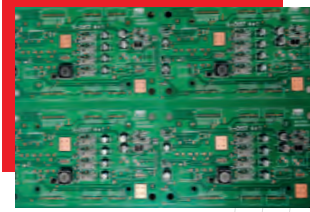

"Ar-Ge sürecinden başlayarak, satış sonrası desteğe kadar uçtan uca hizmet ile her zaman yanınızdayız..."

Multitek | Takip edilen
teknoloji...



